

## Περιεχόμενα συσκευασίας

- 1 Φωτιστικό
- 3 Πικτογραφήματα (Δ/Α/Κ)
- 1 Εξαρτήματα τοποθέτησης
- 1 Οδηγία χρήσεως

## Γενικά

Τα φωτιστικά αυτού του τύπου χρησιμοποιούνται σε χώρους όπου είναι απαραίτητος ο φωτισμός ασφαλείας. Κάθε φωτιστικό πρέπει να συνδέεται μόνιμα στο δίκτυο. Κατά την κανονική λειτουργία η μπαταρία φορτίζει. Σε κάθε διακοπή της τάσης τροφοδοσίας το φωτιστικό τίθεται αυτόματα σε εφεδρική λειτουργία, ανάβοντας τα LED φωτισμού. Όταν επανέλθει η τάση δικτύου επιστρέφει στην κανονική λειτουργία του.

### Χειροκίνητος Έλεγχος Λειτουργίας

Για να πραγματοποιηθεί ο χειροκίνητος έλεγχος λειτουργίας, τοποθετήστε την κάρτα δοκιμής A-1900 δίπλα από τα ενδεικτικά LED και απομακρυνέτε την άμεσα. Η πηγή φωτός και το κύκλωμα εφεδρείας ελέγχονται. Ο χειροκίνητος έλεγχος μπορεί να πραγματοποιηθεί μόνο εάν είναι συνδεδεμένη η τροφοδοσία και η μπαταρία. Κατά τη διάρκεια αυτής της δοκιμής, η πηγή φωτός ανάβει και όλα τα ενδεικτικά LED είναι σβηστά. Η μπαταρία πρέπει να είναι επαρκώς φορτισμένη. Η δοκιμή διαρκεί 3 δευτερόλεπτα.

### Αυτόματος Έλεγχος Λειτουργίας

Περιλαμβάνει όλες τις λειτουργίες που παρέχονται στον χειροκίνητο έλεγχο λειτουργίας και πραγματοποιείται αυτόματα κάθε 15 ημέρες και διαρκεί 3 δευτερόλεπτα.

### Αυτόματος Έλεγχος Αυτονομίας

Ο έλεγχος αυτονομίας της μπαταρίας μετρά την αυτονομία της εφεδρικής λειτουργίας της συσκευής. Ο έλεγχος αυτός εκτελείται αυτόματα κάθε 6 μήνες. Για να πραγματοποιηθεί η τροφοδοσία πρέπει να είναι συνδεδεμένη και η μπαταρία να είναι πλήρως φορτισμένη. Αν η μπαταρία δεν είναι φορτισμένη, ο έλεγχος αναβάλλεται έως ότου η μπαταρία φορτιστεί πλήρως. Αν, κατά τη διάρκεια του Αυτόματου Ελέγχου Αυτονομίας, η διάρκεια του φωτιστικού είναι χαμηλότερη από την ονομαστική, τότε η μπαταρία πρέπει να αντικατασταθεί.

### Μηδενισμός Σφαλμάτων

Τοποθετήστε την κάρτα Ελέγχου A-1900 στην πλευρά των ενδεικτικών LED και απομακρυνέτε την μετά τη διαδικασία μηδενισμού (τα ενδεικτικά ανάβουν διαδοχικά) για να διαγραφούν όλα τα υποδεικνυόμενα σφάλματα στα ενδεικτικά LED. Έπειτα το φωτιστικό τίθεται και πάλι σε κανονική λειτουργία.

### ΠΡΟΣΟΧΗ!!!

1. Κάθε εργασία εγκατάστασης, συντήρησης ή ελέγχου πρέπει να γίνεται μόνο από εξειδικευμένο προσωπικό.
2. Χρησιμοποιήστε οποιοδήποτε κυλινδρικό καλώδιο τροφοδοσίας, με διάμετρο 5-10χιλ. (τύπος H05RN-F 2x1mm<sup>2</sup> ή κάποιο με τουλάχιστον όμοια μηχανικά και ηλεκτρικά χαρακτηριστικά). ΠΡΟΣΟΧΗ!! Το καλώδιο δεν πρέπει να είναι παραμορφωμένο (η απαίτηση αυτή είναι σημαντική για την διατήρηση του βαθμού προστασίας IP).
3. Η συσκευή πρέπει να συνδέεται στο δίκτυο μέσω ασφάλειας, ανάλογης με το συνολικό φορτίο ισχύος της γραμμής.
4. Αν χρειαστεί να αντικατασταθεί η μπαταρία ή η φωτεινή πηγή, η αντικατάσταση τους θα πρέπει να γίνεται με εξαρτήματα ίδιου τύπου, από τον κατασκευαστή, ή από εξουσιοδοτημένο τεχνικό.
5. Σε περίπτωση που το φωτιστικό πρέπει να αποσυνδεθεί από το δίκτυο για διάστημα μεγαλύτερο των 2 μηνών, η μπαταρία πρέπει να αποσυνδέεται, αφαιρώντας το φικς της μπαταρίας από την αντίστοιχη θέση.

6. Δεν επιτρέπεται η απόρριψη των μπαταριών σε κοινούς κάδους απορριμμάτων, αλλά πρέπει να απορρίπτονται μόνο στα ειδικά σημεία ανακύκλωσής τους. Μην τις πετάξετε στη φωτιά.

## Καταστάσεις ενδεικτικών LED

ΠΡΑΣΙΝΟ (φόρτιση)	ΚΟΚΚΙΝΟ (Σφάλμα φωτεινής πηγής)	ΚΟΚΚΙΝΟ (Σφάλμα μπαταρίας)	Περιγραφή
●	○	○	Καλή Κατάσταση φόρτισης
○	○	○	Σβηστό (η μπαταρία δεν είναι συνδεδεμένη ή σφάλμα φορτιστή)
●	○	●	Σφάλμα Αυτονομίας ή πρόβλημα χαμηλής μπαταρίας
○	○	●	Δεν υπάρχει ρεύμα φόρτισης ή η μπαταρία είναι ασύνδετη
∅	●	∅	Βλάβη στην πηγή φωτός (με τα LED φωτισμού σβηστά)
∅	●	∅	Πρόβλημα στο κύκλωμα λειτουργίας LED (με τα LED αναμμένα)
<b>Σημείωση:</b>			● Μόνιμα αναμένο ○ Αναβοσβήνει ○ Σβηστό ∅ Αδιάφορο

## Οδηγίες Εγκατάστασης

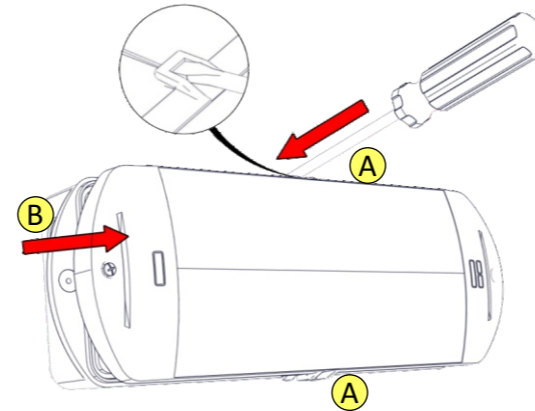

Για να αποσυναρμολογήσετε το φωτιστικό, αφαιρέστε το κρύσταλλο.

**ΠΡΟΣΟΧΗ!** Αν τα 2 πλαστικά κλιπ (A) είναι κουμπωμένα, εισάγετε προσεκτικά ένα κατασαβίδι με επίπεδη λεπίδα για να τα ξεκουμπώσετε. Στη συνέχεια, ανασηκώστε απαλά το κρύσταλλο (B) προς τα πάνω για να το αφαιρέσετε.

1

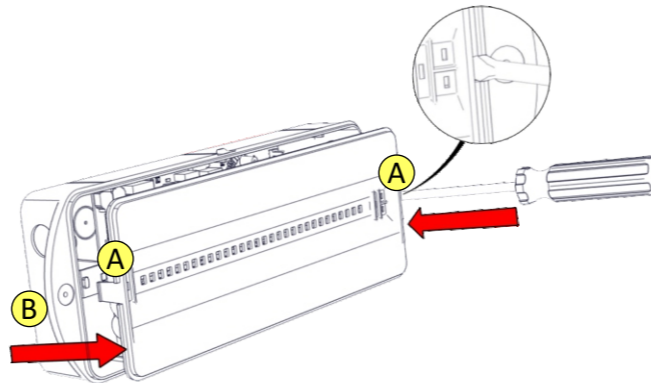

Τοποθετήστε ένα κατασαβίδι με επίπεδη λεπίδα στα ανοίγματα (A) και τραβήξτε απαλά το αντανακλαστικό (B) προς τα επάνω για να το αφαιρέσετε.

2

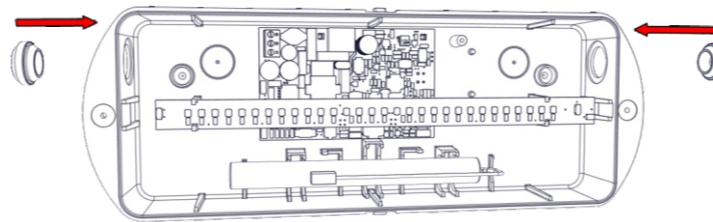

Τοποθετήστε τα δύο λάστιχα πώματα στις οπές της βάσης. Βεβαιωθείτε ότι τα λάστιχα πώματα δεν είναι παραμορφωμένα.

3

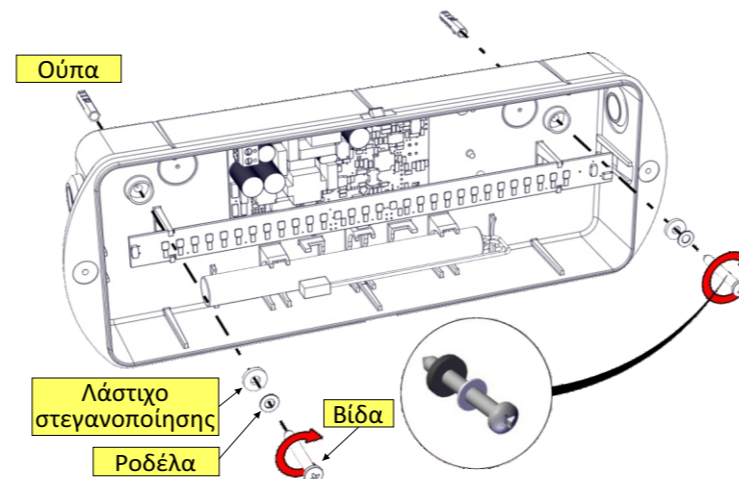

Στερεώστε την πλαστική βάση (με τα εξαρτήματα στερέωσης). **ΠΡΟΣΟΧΗ!!** Για να διατηρηθεί ο βαθμός προστασίας IP65, τοποθετήστε τις βίδες με τις ροδέλες και τα λάστιχα στεγανοποίησης, όπως φαίνεται στη φωτογραφία.

4

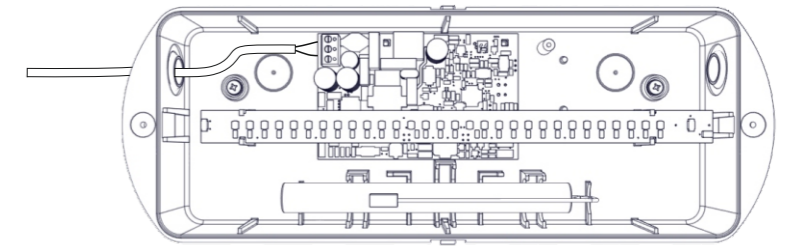

### Ελεγχόμενη λειτουργία της λάμπας

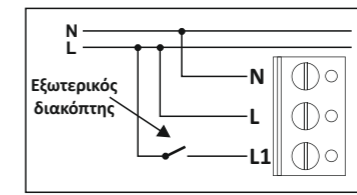

### Μόνιμη συνεχής λειτουργία της λάμπας

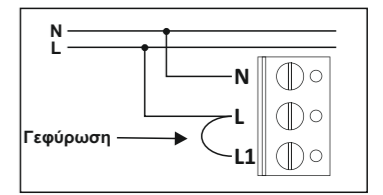

Ανοίξτε μια τρύπα στο κέντρο του λάστιχου πώματος, χρησιμοποιώντας ένα μικρό κατασαβίδι. Περάστε το καλώδιο τροφοδοσίας μέσα από το λάστιχο πώμα. Συνδέστε το καλώδιο τροφοδοσίας σύμφωνα με τα διαγράμματα σύνδεσης, όπως απεικονίζονται παραπάνω.

N για τον ουδέτερο, L για τη φάση.

**ΠΡΟΣΟΧΗ!!** Απομονώστε την τροφοδοσία ρεύματος πριν κάνετε τις συνδέσεις.

5

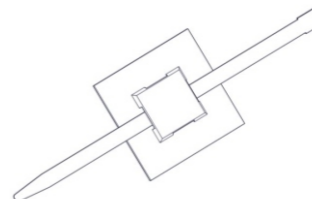

Τοποθετήστε το δεματικό για την ασφαλή στερέωση των καλωδίων.

6

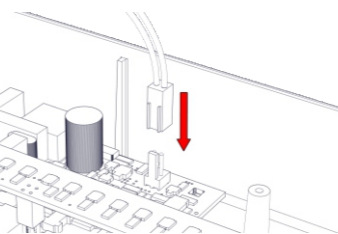

Τοποθετήστε τον κονέκτορα της μπαταρίας στον αντίστοιχο κονέκτορα στην πλακέτα.

7

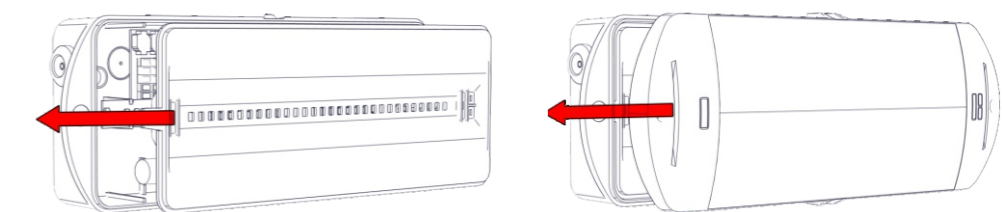

Επανατοποθετήστε το αντανακλαστικό και στη συνέχεια το κρύσταλλο (προσοχή στις οπές των ενδεικτικών).

8

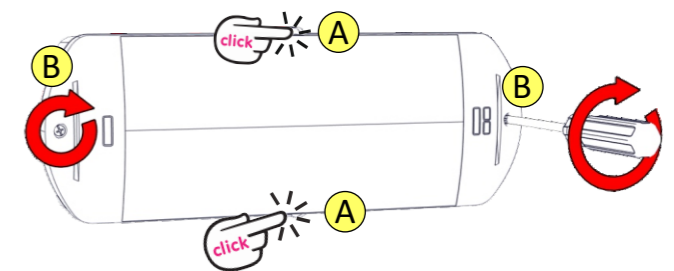

Πιέστε τα 2 πλαστικά κλιπ (A) μέχρι να ασφαλισουν και να ακουστεί ο χαρακτηριστικός ήχος (κλικ). Στη συνέχεια, σφίξτε τις 2 βίδες στερέωσης (B). (Ροπή στρέψης 1.2N\*m)

9

**ΣΗΜΕΙΩΣΗ!!** Μετά την εγκατάσταση θα πρέπει να τροφοδοτήσετε τη συσκευή για 24 ώρες τουλάχιστον για την φόρτιση της μπαταρίας, ώστε να αποδώσει την ονομαστική αυτονομία.

## Αντικατάσταση Μπαταρίας

Πραγματοποιείται από εξειδικευμένο προσωπικό και μετά από διακοπή του δικτύου τροφοδοσίας.

1. Ακολουθήστε το βήμα 1 των οδηγιών εγκατάστασης και αφαιρέστε το κρύσταλλο.
2. Ακολουθήστε το βήμα 2 των οδηγιών εγκατάστασης και αφαιρέστε το αντανακλαστικό.
3. Αφαιρέστε την παλιά μπαταρία και τοποθετήστε μια νέα ίδιου τύπου και χαρακτηριστικών.
4. Επανατοποθετήστε το αντανακλαστικό και το κρύσταλλο που αφαιρέθηκαν στα προηγούμενα βήματα 1 και 2.

## Διαστασιολόγιο: 315 x 120 x 65 mm

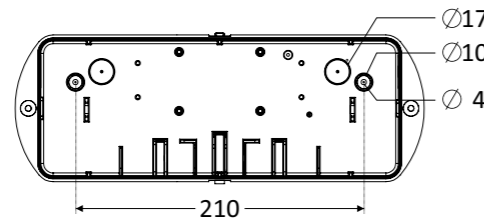
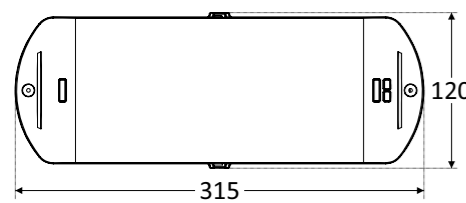
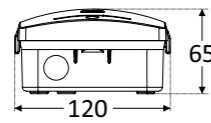
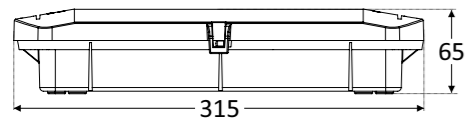

## A-1900 Κάρτα Ελέγχου

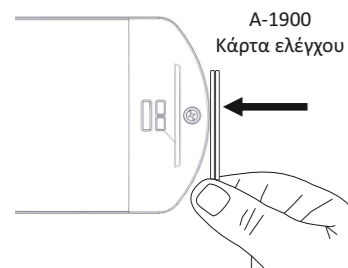

### Διαδικασία Ελέγχου ή Μηδενισμού σφαλμάτων με την κάρτα ελέγχου A-1900.

(δεν περιλαμβάνεται και είναι διαθέσιμη κατόπιν παραγγελίας).

Για τον χειροκίνητο έλεγχο λειτουργίας, τοποθετήστε τη κάρτα και απομακρύνετε την αμέσως.

Για τον μηδενισμό των σφαλμάτων, τοποθετήστε τη κάρτα και απομακρύνετε την αφού ανάψουν τα ενδεικτικά LED διαδοχικά.

**ΣΗΜΕΙΩΣΗ :** LED= Φωτοεκπέμπουσα δίοδος  
**ΕΠΕΞΗΓΗΣΗ ΣΗΜΑΝΣΗΣ:**

**X:** Με ενσωματωμένη μπαταρία

**1:** Ασφαλείας συνεχούς/μη συνεχούς (\*)

**A:** Περιέχει συσκευή ελέγχου

**G:** Πινακίδα ασφαλείας εσωτερικά φωτιζόμενη

**90:** Για ένδειξη χρόνου λειτουργίας 1.5 ώρας

**180:** Για ένδειξη χρόνου λειτουργίας 3 ώρες

(\*) Συνεχούς λειτουργίας: Το φωτιστικό ανάβει την πηγή φωτισμού, είτε υπάρχει τροφοδοσία από το δίκτυο είτε όχι.

Μη συνεχούς λειτουργίας: Το φωτιστικό ανάβει την πηγή φωτισμού, μόνον όταν έχει διακοπεί η τροφοδοσία από το δίκτυο.

Σημείωση!! Ο εγκαταστάτης πρέπει να συμπληρώσει στην ετικέτα προδιαγραφών το γράμμα **G** εάν το φωτιστικό χρησιμοποιείται ως πινακίδα ασφαλείας.

X 1 A 9 0

### ΠΡΟΣΟΧΗ

Η πηγή φωτός που εμπεριέχεται σε αυτό το φωτιστικό θα πρέπει να αντικατασταθεί μόνο από τον κατασκευαστή ή τον αντιπρόσωπό του, ή ένα παρόμοιο εξειδικευμένο άτομο.

ΣΗΜΕΙΩΣΗ! Η πηγή φωτός δεν μπορεί να αντικατασταθεί από τον χρήστη.

## Τεχνικά Χαρακτηριστικά

	GR-1938/15L	GR-1939/15L	GR-1938/30L	GR-1939/30L
ΤΑΣΗ ΤΡΟΦΟΔΟΣΙΑΣ	220-240V AC/50-60Hz			
ΜΕΓΙΣΤΗ ΚΑΤΑΝΑΛΩΣΗ ΙΣΧΥΟΣ	3.4W / 3.8VA	3.3W / 3.7VA	4.5W / 4.9VA	5.3W / 5.6VA
ΔΙΑΤΟΜΗ ΚΑΛΩΔΙΟΥ	0.8 - 2.5 mm <sup>2</sup>			
ΜΠΑΤΑΡΙΑ (Ni-Cd)	3.6V/0.6Ah	3.6V/1.5Ah	3.6V/3Ah	
ΠΡΟΣΤΑΣΙΑ ΜΠΑΤΑΡΙΑΣ	Από υπερφόρτιση και πλήρη αποφόρτιση			
ΕΝΔΕΙΞΕΙΣ/ΕΛΕΓΧΟΣ	Το κύκλωμα ελέγχου θα επαναφορτίσει τη μπαταρία κανονικά μετά τον έλεγχο του 22.3 Charge, Lamp Fault, Battery Fault LED / Magnetic switch			
ΧΡΟΝΟΣ ΦΟΡΤΙΣΗΣ	24h			
ΕΛΑΧΙΣΤΗ ΑΥΤΟΝΟΜΙΑ	90min	180min	90min	180min
ΠΗΓΗ ΦΩΤΟΣ	15 λευκά LEDs		30 λευκά LEDs	
ΦΩΤΕΙΝΗ ΡΟΗ ΠΗΓΗΣ (230V)	105lm		210lm	
ΦΩΤΕΙΝΗ ΡΟΗ ΠΗΓΗΣ (ΕΦΕΔΡΕΙΑ)	105lm		210lm	
ΒΑΘΜΟΣ ΠΡΟΣΤΑΣΙΑΣ ΠΕΡΙΒΛΗΜΑΤΟΣ	IP65			
ΚΑΤΑΣΚΕΥΑΖΕΤΑΙ ΣΥΜΦΩΝΑ ΜΕ	EN 60598-1, EN 60598-2-22, EN 55015, EN 61547, EN 61000-3-2, EN 61000-3-3			
ΑΠΟΣΤΑΣΗ ΘΕΑΣΗΣ (ως φωτιστικό σήμανσης)	22m			
ΠΕΡΙΟΧΗ ΘΕΡΜΟΚΡΑΣΙΑΣ ΛΕΙΤΟΥΡΓΙΑΣ	5 έως 40 °C			
ΣΧΕΤΙΚΗ ΥΓΡΑΣΙΑ	Μέχρι 95%			
ΥΛΙΚΑ ΚΑΤΑΣΚΕΥΗΣ	ABS/PC, PC			
ΕΞΩΤΕΡΙΚΕΣ ΔΙΑΣΤΑΣΕΙΣ (Μ x Π x Υ)	315 x 120 x 65 mm			
ΒΑΡΟΣ	600gr.	650gr.	750gr.	
ΕΓΓΥΗΣΗ	3 χρόνια (1 χρόνος για την μπαταρία)			

## Χαρακτηριστικά LED

ΚΑΤΑΣΚΕΥΑΣΤΗΣ	Olympia Electronics S.A.	
ΑΡΙΘΜΟΣ ΜΟΝΤΕΛΟΥ	2402159/15L	2402159/30L
ΠΕΡΙΟΧΗ ΤΑΣΗΣ ΛΕΙΤΟΥΡΓΙΑΣ	8.5-10.5 V DC	
ΟΝΟΜΑΣΤΙΚΗ ΙΣΧΥΣ	1 W	2 W
ΣΥΝΔΕΣΕΙΣ	Μη αναστρέψιμη σύνδεση μεταξύ κύριας πλακέτας και πλακέτας LED	
ΘΕΡΜΟΚΡΑΣΙΑ (tc)	47 °C μέγιστο σε οποιοδήποτε σημείο της πλακέτας	

## Εγγύηση

Η Olympia Electronics εγγυάται την ποιότητα, την κατάσταση και τη λειτουργία των εμπορευμάτων. Η περίοδος της εγγύησης καθορίζεται στον επίσημο κατάλογο της Olympia Electronics, αλλά και στο τεχνικό φυλλάδιο που συνοδεύει κάθε προϊόν. Η παρούσα εγγύηση παύει να ισχύει, αν ο αγοραστής δεν ακολουθεί τις τεχνικές οδηγίες που περιλαμβάνονται στα επίσημα έγγραφα που δόθηκαν από την Olympia Electronics ή αν ο αγοραστής τροποποιήσει τα αγαθά που παρέχονται ή κάνει οποιαδήποτε επισκευή ή την εκ νέου ρύθμιση που γίνεται από τρίτο πρόσωπο, εκτός και αν η Olympia Electronics έχει πλήρως συμφωνήσει με αυτά, γραπτώς. Τα προϊόντα που έχουν υποστεί βλάβη μπορούν να επιστραφούν στις εγκαταστάσεις της εταιρίας μας για επιδιόρθωση ή αντικατάσταση, αρκεί να ισχύει η περίοδος της εγγύησης. Η Olympia Electronics διατηρεί το δικαίωμα να επισκευάσει ή να αντικαταστήσει τα επιστρεφόμενα εμπορεύματα και να χρεώσει ή όχι τον αγοραστή, ανάλογα με την αιτία της βλάβης. Η Olympia Electronics διατηρεί το δικαίωμα να χρεώσει ή όχι στον αγοραστή το κόστος μεταφοράς.



72° χλμ. Π.Ε.Ο. Θεσσαλονίκης-Κατερίνης  
Τ.Κ. 60300 Τ.Θ.06 Αιγίνιο Πιερίας Ελλάς  
[www.olympia-electronics.com](http://www.olympia-electronics.com)  
[info@olympia-electronics.gr](mailto:info@olympia-electronics.gr)



Πιστεύουμε στην Παράγουμε στην

ΕΛΛΑΔΑ



GR-1938/15L  
GR-1939/15L

GR-1938/30L  
GR-1939/30L

ΑΥΤΟΕΛΕΓΧΟΜΕΝΑ ΣΤΕΓΑΝΑ  
ΦΩΤΙΣΤΙΚΑ ΑΣΦΑΛΕΙΑΣ  
ΣΥΝΕΧΟΥΣ/ΜΗ ΣΥΝΕΧΟΥΣ ΛΕΙΤΟΥΡΓΙΑΣ



Ευχαριστούμε που επιλέξατε ένα Ελληνικό προϊόν της Olympia Electronics.

“ΠΙΣΤΕΥΟΥΜΕ ΣΤΗΝ ΕΛΛΑΔΑ - ΠΑΡΑΓΟΥΜΕ ΣΤΗΝ ΕΛΛΑΔΑ”.