

## Περιεχόμενα συσκευασίας

- 1 Φωτιστικό
- 2 Σετ πικτογραφήματων
- 1 Εξαρτήματα τοποθέτησης
- 1 Οδηγίες χρήσης

## Γενικά

Τα φωτιστικά αυτού του τύπου χρησιμοποιούνται σε εσωτερικούς χώρους (τα 40°C) όπου είναι απαραίτητος ο φωτισμός ασφαλείας. Κάθε φωτιστικό πρέπει να συνδέεται μόνιμα στο δίκτυο. Κατά την κανονική λειτουργία η μπαταρία φορτίζει. Σε κάθε διακοπή της τάσης τροφοδοσίας το φωτιστικό τίθεται αυτόματα σε εφεδρική λειτουργία, ανάβοντας τα LED φωτισμού. Όταν επανέλθει η τάση δικτύου επιστρέφει στην κανονική λειτουργία του.

### Χειροκίνητος Έλεγχος Λειτουργίας

Ο έλεγχος μπορεί να γίνει πατώντας στιγμιαία το κουμπί TEST (λιγότερο από 5 δευτερόλεπτα). Η πηγή φωτός και το κύκλωμα εφεδρείας ελέγχονται. Ο χειροκίνητος έλεγχος μπορεί να πραγματοποιηθεί μόνο εάν είναι συνδεδεμένη η τροφοδοσία και η μπαταρία. Κατά την διάρκεια του ελέγχου η πηγή φωτός θα ανάψει και το πράσινο LED θα αναβοσβήσει γρήγορα. Η μπαταρία πρέπει να είναι επαρκώς φορτισμένη. Η δοκιμή διαρκεί 3 δευτερόλεπτα.

### Χειροκίνητη Δοκιμή Αυτονομίας

Η κατάσταση της μπαταρίας μπορεί να δοκιμαστεί, πατώντας το κουμπί TEST σταθερά για 5 με 10 δευτερόλεπτα. Η χειροκίνητη δοκιμή μπορεί να πραγματοποιηθεί μόνο εάν είναι συνδεδεμένη η τροφοδοσία και η μπαταρία είναι πλήρως φορτισμένη. Κατά την διάρκεια του ελέγχου η πηγή φωτός θα ανάψει και το πράσινο LED θα αναβοσβήσει γρήγορα. Αυτή η δοκιμή διαρκεί ανάλογα με την αναγραφόμενη αυτονομία του φωτιστικού. Εάν στο τέλος της δοκιμής η αυτονομία είναι λιγότερη από την αναγραφόμενη, τότε το ενδεικτικό FAULT θα ανάψει και η μπαταρία πρέπει να αντικατασταθεί. Εάν το αποτέλεσμα της δοκιμής είναι καλό, τότε η μπαταρία του φωτιστικού φορτίζει και το πράσινο ενδεικτικό αναβοσβήνει γρήγορα μέχρι να φορτιστεί πλήρως.

### Αυτόματος Έλεγχος Λειτουργίας

Περιλαμβάνει όλες τις λειτουργίες που παρέχονται στη χειροκίνητη δοκιμή και

πραγματοποιείται αυτόματα κάθε 15 ημέρες και διαρκεί 3 δευτερόλεπτα.

### Αυτόματη Δοκιμή Αυτονομίας

Πραγματοποιείται κάθε 6 μήνες και μετρά τη λειτουργία της συσκευής και τη διάρκεια έκτακτης ανάγκης. Αυτή η δοκιμή περιλαμβάνει όλες τις λειτουργίες της χειροκίνητης δοκιμής αυτονομίας.

### Ασύρματη επικοινωνία

Τα ασύρματα μοντέλα των φωτιστικών έχουν τη δυνατότητα να επικοινωνούν ασύρματα με τον πίνακα ελέγχου της Olympia Electronics για ασύρματα φωτιστικά. Τα φωτιστικά μπορούν επίσης να επικοινωνήσουν με H/Y ή φορητό H/Y μέσω μίας πύλης (Ehernet, Wi-Fi, USB). Για περισσότερες πληροφορίες δείτε τις οδηγίες των Ασύρματων Φωτιστικών Ασφαλείας που είναι διαθέσιμες στην ιστοσελίδα της εταιρίας.

### ΠΡΟΣΟΧΗ!!!

1. Κάθε εργασία εγκατάστασης, συντήρησης ή ελέγχου πρέπει να γίνεται μόνο από εξειδικευμένο προσωπικό.
2. Χρησιμοποιήστε οποιοδήποτε κυλινδρικό καλώδιο τροφοδοσίας, με διάμετρο 5-10χιλ. (τύπος H05RN-F 2x1mm<sup>2</sup> ή κάποιο με τουλάχιστον όμοια μηχανικά και ηλεκτρικά χαρακτηριστικά). ΠΡΟΣΟΧΗ!! Το καλώδιο δεν πρέπει να είναι παραμορφωμένο (η απαίτηση αυτή είναι σημαντική για την διατήρηση του βαθμού προστασίας IP).
3. Η συσκευή πρέπει να συνδέεται στο δίκτυο μέσω ασφάλειας, ανάλογης με το συνολικό φορτίο ισχύος της γραμμής.
4. Αν χρειαστεί να αντικατασταθεί η μπαταρία ή η φωτεινή πηγή, η αντικατάστασή τους θα πρέπει να γίνεται με εξαρτήματα ίδιου τύπου, από τον κατασκευαστή, ή από εξουσιοδοτημένο τεχνικό.
5. Σε περίπτωση που το φωτιστικό πρέπει να αποσυνδεθεί από το δίκτυο για διάστημα μεγαλύτερο των 2 μηνών, η μπαταρία πρέπει να αποσυνδέεται, αφαιρώντας το φιν της μπαταρίας από την αντιστοιχη θέση.
6. Δεν επιτρέπεται η απόρριψη των μπαταριών σε κοινούς κάδους απορριμμάτων, αλλά πρέπει να απορρίπτονται μόνο στα ειδικά σημεία ανακύκλωσής τους. Μην τις πετάξετε στη φωτιά.



## Καταστάσεις ενδεικτικών LED

Πράσινο (Charge)	Κόκκινο (Fault)	Περιγραφή
●	○	Κανονική λειτουργία
●	○	Φορτίζει (Η δοκιμή αυτονομίας δε μπορεί να πραγματοποιηθεί)
○	○	Δεν υπάρχει τροφοδοσία ρεύματος (Η μπαταρία δεν είναι συνδεδεμένη ή σφάλμα τροφοδοσίας)
●	○	Δοκιμή αυτονομίας (Διάρκεια: 1ώρα, 3ώρες, 8ώρες ανάλογα με την αυτονομία του φωτιστικού)
∅	●	Σφάλμα μπαταρίας
●	○	Έλεγχος λειτουργίας (Διάρκεια: 3 δευτ.)
∅	●	Σφάλμα φωτεινής πηγής
∅	●	Σφάλμα φωτεινής πηγής & μπαταρίας
<b>Σημείωση:</b>		● Μόνιμα αναμένο ● Αναβοσβήνει γρήγορα ● Αναβοσβήνει αργά ○ Σβηστό ∅ Αδιάφορο

## Οδηγίες Εγκατάστασης

1. Ανοίξτε το φωτιστικό αφαιρώντας το καπάκι με τη βοήθεια των παξιματιών που συνοδεύονται.
2. Συνδέστε το καλώδιο τροφοδοσίας στο πίσω μέρος του φωτιστικού. Βεβαιωθείτε ότι η σύνδεση είναι σωστή σύμφωνα με το διάγραμμα.
3. Εισάγετε την μπαταρία στο φωτιστικό. Βεβαιωθείτε ότι η μπαταρία είναι σωστά ενσωματωμένη.
4. Ελέγξτε την κατάσταση των LED και την λειτουργία της συσκευής. Η επιλογή γίνεται με τους διακόπτες 2 & 3 του DS1. Ο διακόπτης 1 δεν χρησιμοποιείται. Στην συσκευασία περιλαμβάνονται 2 επιπλέον αυτοκόλλητα. Ένα για 1 ώρα αυτονομία (60) και ένα για 8 ώρες (480) αυτονομία. Ανάλογα με την επιλεγμένη αυτονομία ο εγκαταστάτης θα πρέπει να αντικαταστήσει το εργοστασιακό αυτοκόλλητο 3 ώρες (180) με το αντίστοιχο της επιλεγμένης αυτονομίας. Παρακαλώ προσέξτε τη φορά τοποθέτησης του αυτοκόλλητου. Η επιλογή μεταξύ συνεχούς και μη συνεχούς λειτουργίας του φωτιστικού γίνεται μέσω του Διακόπτη 4 του DS1.

**ΠΡΟΣΟΧΗ!** Η επιλογή πρέπει να γίνει όσο το φωτιστικό είναι αποσυνδεδεμένο από το δίκτυο και τη μπαταρία.

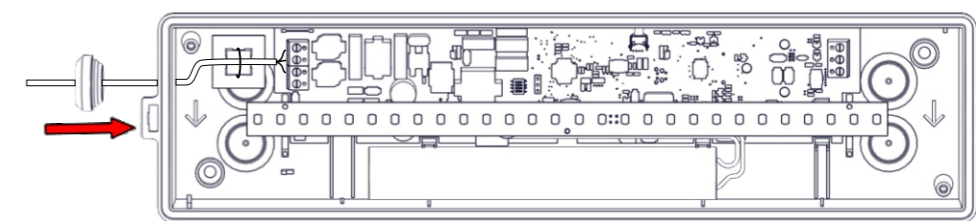

Τοποθετήστε το λάστιχο-πώμα στο φωτιστικό **(βεβαιωθείτε ότι δεν είναι παραμορφωμένο)**. Τρυπήστε το πώμα με ένα μικρό καταβίδι, περάστε από μέσα το καλώδιο τροφοδοσίας και πραγματοποιήστε τις συνδέσεις τροφοδοσίας. Τοποθετήστε την αυτοκόλλητη βάση και στερεώστε το καλώδιο τροφοδοσίας με το δεματικό. **ΠΡΟΣΟΧΗ!** Το καλώδιο δε πρέπει να είναι παραμορφωμένο με οποιοδήποτε τρόπο. (Αυτή η απαίτηση είναι σημαντική για τη διασφάλιση του βαθμού προστασίας IP).

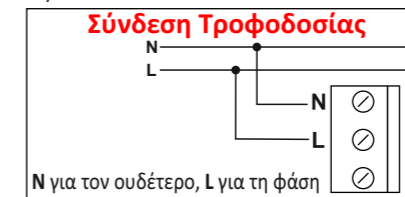

5

### Σύνδεση Μπαταρίας

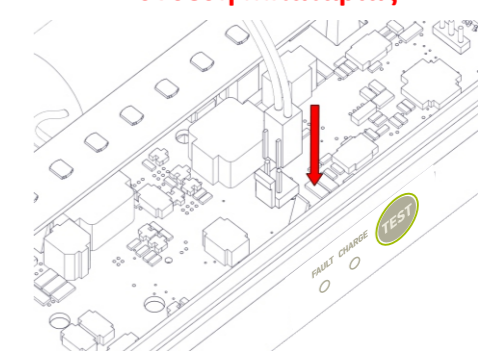

6

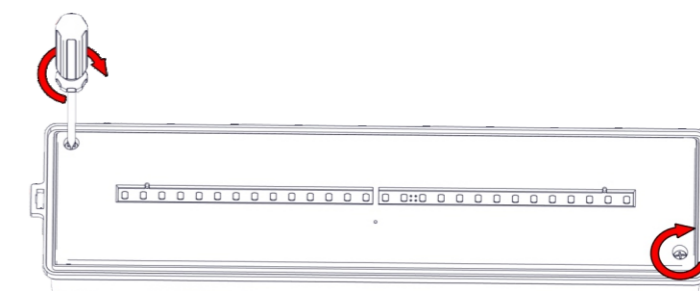

7

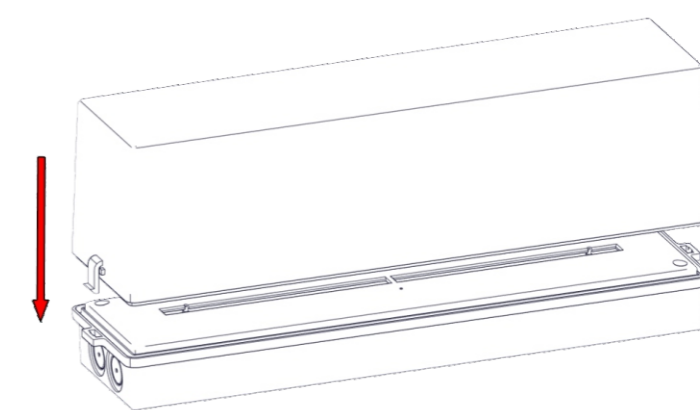

8

### ΣΗΜΕΙΩΣΗ!!

Μετά την εγκατάσταση θα πρέπει να τροφοδοτήσετε τη συσκευή για 24 ώρες τουλάχιστον για την φόρτιση της μπαταρίας, ώστε να αποδώσει την ονομαστική αυτονομία.

### Αντικατάσταση Μπαταρίας

**Πραγματοποιείται από εξειδικευμένο προσωπικό και μετά από διακοπή του δικτύου τροφοδοσίας.**

1. Αποσυναρμολογήστε το φωτιστικό.
2. Αποσυνδέστε το φιν της μπαταρίας και αφαιρέστε τη μπαταρία.
3. Τοποθετήστε τη καινούργια μπαταρία, ίδιου τύπου και χαρακτηριστικών και συνδέστε το φιν της μπαταρίας στον κονέκτορα του φωτιστικού.
4. Συναρμολογήστε το φωτιστικό.

3

## Τρόποι Τοποθέτησης

**Επιτοίχια Τοποθέτηση  
Μονής όψης  
(15m Απόσταση Θέασης)**



Διαστάσεις HP: 358 x 125 x 88 (σε mm)  
Διαστάσεις LP: 358 x 85 x 88 (σε mm)

**Τοποθέτηση σε οροφή  
Διπλής όψης  
(17m Απόσταση Θέασης)**



## HP = Υψηλό Προφίλ

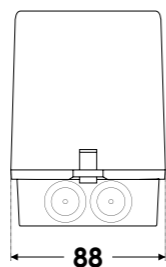
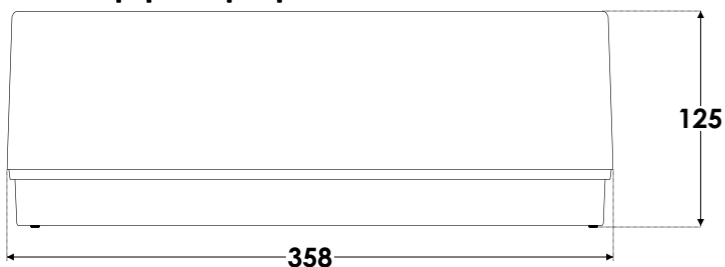

## LP = Χαμηλό Προφίλ

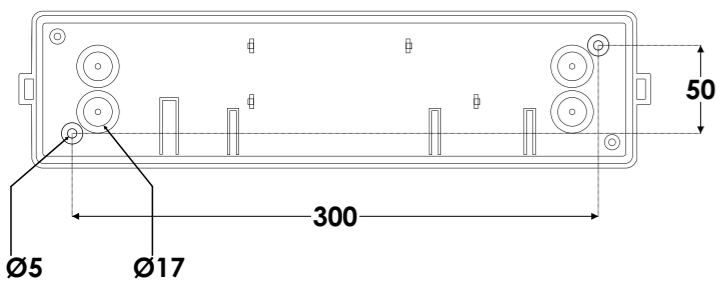
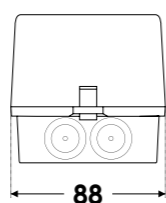
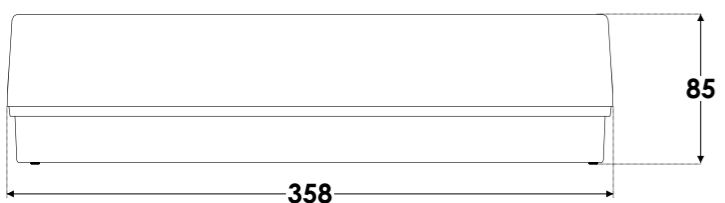

**Σημείωση: LED= φωτοεκπέμπουσα δίοδος.**

**ΕΠΕΞΗΓΗΣΗ ΣΗΜΑΝΣΗΣ:**

**X:** Με ενσωματωμένη μπαταρία

**1:** Ασφαλείας συνεχούς (\*)

**A:** Περιέχει συσκευή ελέγχου

**B:** Με δυνατότητα απομακρυσμένου ελέγχου κατάστασης ηρεμίας

**C:** Περιέχει δυνατότητα απομακρυσμένης διακοπής

**F:** Περιέχει κύκλωμα αυτόματου ελέγχου,

**G:** Πλακίδα ασφαλείας εσωτερικά φωτιζόμενη

**60:** Για ένδειξη χρόνου λειτουργίας 1 ώρας

**180:** Για ένδειξη χρόνου λειτουργίας 3 ώρες

**480:** Για ένδειξη χρόνου λειτουργίας 8 ώρες

(\*) Συνεχούς λειτουργίας: Το φωτιστικό ανάβει την πηγή φωτισμού, είτε υπάρχει τροφοδοσία από το δίκτυο είτε όχι.

Μη συνεχούς λειτουργίας: Το φωτιστικό ανάβει την πηγή φωτισμού, μόνον όταν έχει διακοπεί η τροφοδοσία από το δίκτυο.

**ΣΗΜΕΙΩΣΗ!!** Ο εγκαταστάτης πρέπει να συμπληρώσει, στο αυτοκόλλητο τεχνικών χαρακτηριστών, το γράμμα G εάν το φωτιστικό χρησιμοποιηθεί ως φωτιστικό ασφαλείας σήμανσης. **X | 1 | A | B | C | F | 6 | 0**

## ΠΡΟΣΟΧΗ

Η πηγή φωτός που εμπεριέχεται σε αυτό το φωτιστικό θα πρέπει να αντικατασταθεί μόνο από τον κατασκευαστή ή τον αντιπρόσωπό του, ή ένα παρόμοια εξειδικευμένο άτομο.

**ΣΗΜΕΙΩΣΗ!!** Η πηγή φωτός δεν μπορεί να αντικατασταθεί από τον χρήστη.

## Τεχνικά Χαρακτηριστικά

	GR-750/ST/HP/LL/WL GR-751/ST/LP/LL/WL	GR-752/ST/HP/HL/WL GR-753/ST/LP/HL/WL
ΤΑΣΗ ΤΡΟΦΟΔΟΣΙΑΣ	220 - 240V AC / 50-60Hz	
ΜΕΓΙΣΤΗ ΚΑΤΑΝΑΛΩΣΗ ΙΣΧΥΟΣ	3.8W / 4.1VA	5.1W / 5.4VA
ΜΕΓΙΣΤΟ ΡΕΥΜΑ ΤΡΟΦΟΔΟΣΙΑΣ	18mA	24mA
U-OUT	15V	
Prated (230V, 1h / 3h / 8h)	1.52W, 1.61W / 0.79W / 0.16W	1.5W, 1.9W / 1.5W / 0.5W
Irated (230V, 1h / 3h / 8h)	139mA, 147mA / 74mA / 16mA	135mA, 170mA / 132mA / 43mA
ΜΕΓ. ΤΑΣΗ ΛΕΙΤΟΥΡΓΙΑΣ ΚΥΚΛΩΜΑΤΟΣ	15V	
ΔΙΑΤΟΜΗ ΚΑΛΩΔΙΩΝ	0.8 - 2.5mm <sup>2</sup>	
ΕΛΑΧΙΣΤΟΣ ΣΥΝΤΕΛΕΣΤΗΣ ΙΣΧΥΟΣ (λ)	0.82	0.80
ΜΟΝΩΣΗ ΜΕΤΑΞΥ ΤΡΟΦΟΔΟΣΙΑΣ & ΤΕΡΜΑΤΙΚΩΝ ΕΣΟΔΩΝ	Βασική Μόνωση	
ΜΟΝΩΣΗ ΜΕΤΑΞΥ ΤΡΟΦΟΔΟΣΙΑΣ & ΜΠΑΤΑΡΙΑΣ	Βασική Μόνωση	
TX/RX FREQUENCY RANGE	868.150-868.450MHz	
TX POWER	11dBm	
ΜΠΑΤΑΡΙΑ (Ni-Cd)	3.6V / 1.5Ah	3.6V / 3Ah
ΠΡΟΣΤΑΣΙΑ ΜΠΑΤΑΡΙΑΣ	Από υπερφόρτιση και πλήρη αποφόρτιση Το κύκλωμα ελέγχου θα επαναφορτίσει τη μπαταρία κανονικά μετά τον έλεγχο του 22.3	
ΕΛΑΧ. ΜΕΓ. ΤΑΣΗ ΕΚΦΟΡΤΙΣΗΣ	3.1V - 4.5V	
ΕΛΑΧ. ΜΕΓ. ΡΕΥΜΑ ΕΚΦΟΡΤΙΣΗΣ	60mA - 870mA	145mA - 1000mA
ΕΛΑΧ. ΜΕΓ. ΡΕΥΜΑ ΦΟΡΤΙΣΗΣ	100mA - 105mA	209mA - 210mA
ΣΤΙΓΜΙΑΙΟ ΡΕΥΜΑ ΦΟΡΤΙΣΗΣ	53mA	96mA
ΜΕΓΙΣΤΗ ΤΑΣΗ ΦΟΡΤΙΣΤΗ	4.5V	4.7V
ΕΝΔΕΙΚΤΙΚΑ/ΕΛΕΓΧΟΣ	Fault, Charge / Test Button	
ΧΡΟΝΟΣ ΦΟΡΤΙΣΗΣ	23 ώρες	
ΕΛΑΧΙΣΤΗ ΑΥΤΟΝΟΜΙΑ	1 ώρα, 3 ώρες, 8 ώρες με χειροκίνητη επιλογή (εργοστασιακή ρύθμιση 3 ώρες)	
ΠΗΓΗ ΦΩΤΟΣ	28 λευκά LED	
ΦΩΤΕΙΝΗ ΡΟΗ ΠΗΓΗΣ (230V)	270lm	
ΦΩΤΕΙΝΗ ΡΟΗ ΠΗΓΗΣ (ΕΦΕΔΡΕΙΑ)	1h = 300lm, 3h = 150lm, 8h = 30lm	1h = 350lm, 3h = 280lm, 8h = 90lm
ΒΑΘΜΟΣ ΠΡΟΣΤΑΣΙΑΣ ΠΕΡΙΒΛΗΜΑΤΟΣ	IP54	
ΚΑΤΑΣΚΕΥΑΖΕΤΑΙ ΣΥΜΦΩΝΑ ΜΕ	EN 60598-1, EN 60598-2-22, EN 55015, EN 61547, EN 61000-3-2, EN 61000-3-3, ETSI EN 303 446-1 V1.1.0, ETSI EN 300 220-2 V3.1.1	
ΠΕΡΙΟΧΗ ΘΕΡΜΟΚΡΑΣΙΑΣ ΛΕΙΤΟΥΡΓΙΑΣ	5 - 40°C	
ΜΕΓΙΣΤΗ ΘΕΡΜΟΚΡΑΣΙΑ ΚΥΚΛΩΜΑΤΟΣ: tc	47°C	
ΑΠΟΣΤΑΣΗ ΘΕΑΣΗΣ (ως σήμανσης)	15m* - 17m**	
ΣΧΕΤΙΚΗ ΥΓΡΑΣΙΑ	Μέχρι 95%	
ΥΛΙΚΑ ΚΑΤΑΣΚΕΥΗΣ	ABS/PC, PC	
ΕΞΩΤΕΡΙΚΕΣ ΔΙΑΣΤΑΣΕΙΣ (Μ x Π x Υ)	HP = 358 x 125 x 88 (mm), LP = 358 x 85 x 88 (mm)	
ΤΥΠΙΚΟ ΒΑΡΟΣ	GR-750 = 770gr	GR-751 = 740gr GR-752 = 840gr GR-753 = 800gr
ΕΓΓΥΗΣΗ	3 χρόνια (1 χρόνο για τη μπαταρία)	
ΤΟ ΦΩΤΙΣΤΙΚΟ ΕΧΕΙ ΑΥΤΟΜΑΤΗ ΛΕΙΤΟΥΡΓΙΑ ΕΛΕΓΧΟΥ	<b>EL-T</b>	

\*15m: Όταν το φωτιστικό τοποθετηθεί στον τοίχο. \*\*17m: Όταν το φωτιστικό τοποθετηθεί στην οροφή.

## Χαρακτηριστικά LED

ΚΑΤΑΣΚΕΥΑΣΤΗΣ	Olympia Electronics S.A.		
ΑΡΙΘΜΟΣ ΜΟΝΤΕΛΟΥ	1606223		
ΠΕΡΙΟΧΗ ΤΑΣΗΣ ΛΕΙΤΟΥΡΓΙΑΣ	8.4V - 12.4V		
ΟΝΟΜΑΣΤΙΚΗ ΙΣΧΥΣ (1h / 3h / 8h)	1W / 0.51W / 0.1W	1.25W / 0.98W / 0.32W	
ΣΥΝΔΕΣΕΙΣ	Μη αναστρέψιμη σύνδεση μεταξύ της κύριας πλακέτας και της πλακέτας LED		
ΘΕΡΜΟΚΡΑΣΙΑ (tc)	47°C μέγιστο σε οποιοδήποτε σημείο της πλακέτας		

## Εγγύηση

Η Olympia Electronics εγγυάται την ποιότητα, την κατάσταση και τη λειτουργία των εμπορευμάτων. Η περίοδος της εγγύησης καθορίζεται στον επίσημο κατάλογο της Olympia Electronics, αλλά και στο τεχνικό φυλλάδιο που συνοδεύει κάθε προϊόν. Η παρούσα εγγύηση παύει να ισχύει, αν ο αγοραστής δεν ακολουθεί τις τεχνικές οδηγίες που περιλαμβάνονται στα επίσημα έγγραφα που δόθηκαν από την Olympia Electronics ή αν ο αγοραστής τροποποιήσει τα αγαθά που παρέχονται ή κάνει οποιαδήποτε επισκευή ή την εκ νέου ρύθμιση που γίνεται από τρίτο πρόσωπο, εκτός και αν η Olympia Electronics έχει πλήρως συμφωνήσει με αυτά, γραπτώς. Τα προϊόντα που έχουν υποστεί βλάβη μπορούν να επιστραφούν στις εγκαταστάσεις της εταιρίας μας για επιδιόρθωση ή αντικατάσταση, αρκεί να ισχύει η περίοδος της εγγύησης. Η Olympia Electronics διατηρεί το δικαίωμα να επισκευάσει ή να αντικαταστήσει τα επιστρεφόμενα εμπορεύματα και να χρεώσει ή όχι τον αγοραστή, ανάλογα με την αιτία της βλάβης. Η Olympia Electronics διατηρεί το δικαίωμα να χρεώσει ή όχι στον αγοραστή το κόστος μεταφοράς.



72° χλμ. Π.Ε.Ο. Θεσσαλονίκης-Κατερίνης  
Τ.Κ. 60300 Τ.Θ.06 Αγίνο Πιερίας Ελλάς

[www.olympia-electronics.com](http://www.olympia-electronics.com)  
[info@olympia-electronics.gr](mailto:info@olympia-electronics.gr)



Πιστεύουμε στην  
Παράγουμε στην

ΕΛΛΑΔΑ



olympia  
electronics

SAFETY & SECURITY SYSTEMS

για έναν  
ασφάλτερο κόσμο



**GR-750/ST/HP/LL/WL & GR-751/ST/LP/LL/WL  
GR-752/ST/HP/HL/WL & GR-753/ST/LP/HL/WL**

**ΣΕΙΡΑ ΦΩΤΙΣΤΙΩΝ "BAU LIGHT"  
ΑΥΤΟΕΛΕΓΧΟΜΕΝΑ  
ΣΥΝΕΧΟΥΣ/ΜΗ ΣΥΝΕΧΟΥΣ ΛΕΙΤΟΥΡΓΙΑΣ  
ΦΩΤΙΣΤΙΚΑ ΑΣΦΑΛΕΙΑΣ  
ΜΕ ΑΣΥΡΜΑΤΗ ΕΠΙΚΟΙΝΩΝΙΑ**



**Ευχαριστούμε που επιλέξατε ένα Ελληνικό προϊόν της Olympia Electronics.  
"ΠΙΣΤΕΥΟΥΜΕ ΣΤΗΝ ΕΛΛΑΔΑ - ΠΑΡΑΓΟΥΜΕ ΣΤΗΝ ΕΛΛΑΔΑ".**