

Αντικατάσταση Μπαταρίας

Πραγματοποιείται από εξειδικευμένο προσωπικό αφού προηγηθεί διακοπή του δικτύου τροφοδοσίας.

1. Ακολουθήστε το βήμα 1 της διαδικασίας εγκατάστασης και αφαιρέστε το κρύσταλλο.
2. Ακολουθήστε το βήμα 2 της διαδικασίας εγκατάστασης και αφαιρέστε τον ανακλαστήρα.
3. Αποσυνδέστε την παλιά μπαταρία και συνδέστε μία νέα μπαταρία ίδιου τύπου και χαρακτηριστικών.
4. Επαναποθετήστε τα μέρη που αφαιρέσατε (βήμα 1 και 2).

Σημείωση: LED= φωτοεκπέμπουσα διόδος.

ΕΠΕΞΗΓΗΣΗ ΣΗΜΑΝΣΗΣ:

X: Με ενσωματωμένη μπαταρία

1: Συνεχούς λειτουργίας (*)

A: Περιέχει συσκευή ελέγχου

B: Με δυνατότητα απομακρυσμένου ελέγχου κατάστασης ηρεμίας

C: Περιέχει δυνατότητα απομακρυσμένης διακοπής

E: Με πηγή φωτισμού ή μπαταρία που δεν αντικαθίσταται

F: Περιέχει κύκλωμα αυτόματου ελέγχου

G: Πινακίδα ασφαλείας εσωτερικά φωτιζόμενη

180: Για ένδειξη χρόνου λειτουργίας 180 λεπτά

(*) **Συνεχούς λειτουργίας:** Το φωτιστικό ανάβει την πηγή φωτισμού, είτε υπάρχει τροφοδοσία από το δίκτυο είτε όχι.

Μη συνεχούς λειτουργίας: Το φωτιστικό ανάβει την πηγή φωτισμού, μόνον όταν έχει διακοπεί η τροφοδοσία από το δίκτυο.

Σημείωση!! Εάν το φωτιστικό χρησιμοποιηθεί σαν πινακίδα σήμανσης τότε ο εγκαταστάτης θα πρέπει να συμπληρώσει, στο αυτοκόλλητο τεχνικών χαρακτηριστικών, το γράμμα **G**.



ΠΡΟΣΟΧΗ!!!

 Η πηγή φωτός που εμπεριέχεται σε αυτό το φωτιστικό δεν αντικαθίσταται. Όταν τελειώσει ο χρόνος ζωής της φωτεινής πηγής θα πρέπει να αντικατασταθεί ολόκληρο το φωτιστικό!



ΠΡΟΣΟΧΗ: Μην κοιτάζετε απευθείας το αναμμένο LED.

Τεχνικά Χαρακτηριστικά

	SLL-800/LP/ADR
ΤΑΣΗ ΤΡΟΦΟΔΟΣΙΑΣ	220-240V AC / 50-60Hz
ΜΕΓΙΣΤΗ ΚΑΤΑΝΑΛΩΣΗ ΙΣΧΥΟΣ	14,7W / 15,2VA
ΡΕΥΜΑ ΤΡΟΦΟΔΟΣΙΑΣ	69mA
U-OUT	23V
Prated	6,3W
Irated	260mA
ΜΕΓΙΣΤΗ ΤΑΣΗ ΑΝΟΙΧΤΟΥ ΚΥΚΛΩΜΑΤΟΣ	23V
ΤΟΜΗ ΚΑΛΩΔΙΩΝ ΣΥΝΔΕΣΗΣ	0,5mm ² - 2,5mm ²
ΕΛΑΧΙΣΤΟΣ ΠΑΡΑΓΟΝΤΑΣ ΙΣΧΥΟΣ	0,94
ΜΠΑΤΑΡΙΑ (Ni-Cd)	4,8V/6Ah
ΜΟΝΩΣΗ ΜΕΤΑΞΥ ΤΡΟΦΟΔΟΣΙΑΣ ΚΑΙ ΤΕΡΜΑΤΙΚΩΝ ΕΞΟΔΩΝ	Βασική μόνωση
ΜΟΝΩΣΗ ΜΕΤΑΞΥ ΤΡΟΦΟΔΟΣΙΑΣ ΚΑΙ ΚΥΚΛΩΜΑΤΟΣ ΜΠΑΤΑΡΙΑΣ	Βασική μόνωση
ΠΡΟΣΤΑΣΙΑ ΜΠΑΤΑΡΙΑΣ	Από υπερφόρτιση και πλήρη αποφόρτιση / το κύκλωμα ελέγχου θα επαναφορτίσει τη μπαταρία κανονικά μετά τον έλεγχο του 22.3
ΕΛΑΧ. ΜΕΓ. ΤΑΣΗ ΕΚΦΟΡΤΙΣΗΣ	4 - 6V
ΕΛΑΧ. ΜΕΓ. ΡΕΥΜΑ ΕΚΦΟΡΤΙΣΗΣ	1000 - 1470mA
ΕΛΑΧ. ΜΕΓ. ΡΕΥΜΑ ΦΟΡΤΙΣΗΣ	360 - 410mA
ΡΕΥΜΑ ΜΟΝΙΜΗΣ ΦΟΡΤΙΣΗΣ	5,7V / 90mA
ΜΕΓΙΣΤΗ ΤΑΣΗ ΦΟΡΤΙΣΗΣ	6V
ΕΝΔΕΙΚΤΙΚΑ	LED Charge, Lamp Fault LED, Battery Fault LED
ΧΡΟΝΟΣ ΦΟΡΤΙΣΗΣ	24 ώρες
ΕΛΑΧΙΣΤΗ ΑΥΤΟΝΟΜΙΑ	3 ώρες
ΠΗΓΗ ΦΩΤΟΣ	LED Πάνελ
ΦΩΤΕΙΝΗ ΡΟΗ ΠΗΓΗΣ (230V AC / ΕΦΕΔΡΕΙΑ)	800lm / 770lm
ΦΩΤΕΙΝΗ ΡΟΗ ΦΩΤΙΣΤΙΚΟΥ (230V AC / ΕΦΕΔΡΕΙΑ)	640lm / 620lm
ΒΑΘΜΟΣ ΠΡΟΣΤΑΣΙΑΣ ΠΕΡΙΒΛΗΜΑΤΟΣ	IP40
ΚΑΤΑΣΚΕΥΑΖΕΤΑΙ ΣΥΜΦΩΝΑ ΜΕ	EN 60598-1, EN 60598-2-22, EN 55015, EN 61547, EN 61000-3-2, EN 61000-3-3
ΑΠΟΣΤΑΣΗ ΘΕΑΣΗΣ (σαν πινακίδα ασφαλείας)	30m
ΠΕΡΙΟΧΗ ΘΕΡΜΟΚΡΑΣΙΑΣ ΛΕΙΤΟΥΡΓΙΑΣ	5 έως 40 °C
ΜΕΓΙΣΤΗ ΘΕΡΜΟΚΡΑΣΙΑ ΚΥΚΛΩΜΑΤΟΣ: tc	74 °C στο Z3
ΣΧΕΤΙΚΗ ΥΓΡΑΣΙΑ	Μέχρι 95%
ΥΛΙΚΑ ΚΑΤΑΣΚΕΥΗΣ	ABS/PC, PC
ΕΞΩΤΕΡΙΚΕΣ ΔΙΑΣΤΑΣΕΙΣ (Μ x Π x Υ)	322 x 162 x 58 χιλ.
ΤΥΠΙΚΟ ΒΑΡΟΣ	1596γρ.
ΕΓΓΥΗΣΗ	3 χρόνια (1 χρόνος για τη μπαταρία)
ΤΟ ΦΩΤΙΣΤΙΚΟ ΕΧΕΙ ΑΥΤΟΜΑΤΗ ΛΕΙΤΟΥΡΓΙΑ ΕΛΕΓΧΟΥ	EL-T

Χαρακτηριστικά LED

	SLL-800/LP/ADR
ΚΑΤΑΣΚΕΥΑΣΤΗΣ	Olympia Electronics A.E.
ΑΡΙΘΜΟΣ ΜΟΝΤΕΛΟΥ	ZWL293x134x4AW
ΠΕΡΙΟΧΗ ΤΑΣΗΣ ΛΕΙΤΟΥΡΓΙΑΣ	18-23V DC
ΟΝΟΜΑΣΤΙΚΗ ΙΣΧΥΣ	6,3W
ΣΥΝΔΕΣΕΙΣ	Μόνιμη σύνδεση μεταξύ κύριας πλακέτας και πλακέτας LED
ΘΕΡΜΟΚΡΑΣΙΑ (tc)	65 °C μέγιστο σε οποιοδήποτε σημείο της πλακέτας

Εγγύηση

Η Olympia Electronics εγγυάται την ποιότητα, την κατάσταση και τη λειτουργία των εμπορευμάτων. Η περίοδος της εγγύησης καθορίζεται στον επίσημο κατάλογο της Olympia Electronics, αλλά και στο τεχνικό φυλλάδιο που συνοδεύει κάθε προϊόν. Η παρούσα εγγύηση παύει να ισχύει, αν ο αγοραστής δεν ακολουθεί τις τεχνικές οδηγίες που περιλαμβάνονται στα επίσημα έγγραφα που δόθηκαν από την Olympia Electronics ή αν ο αγοραστής τροποποιήσει τα αγαθά που παρέχονται ή κάνει οποιαδήποτε επισκευή ή την εκ νέου ρύθμιση που γίνεται από τρίτο πρόσωπο, εκτός και αν η Olympia Electronics έχει πλήρως συμφωνήσει με αυτά, γραπτώς. Τα προϊόντα που έχουν υποστεί βλάβη μπορούν να επιστραφούν στις εγκαταστάσεις της εταιρίας μας για επιδιόρθωση ή αντικατάσταση, αρκεί να ισχύει η περίοδος της εγγύησης. Η Olympia Electronics διατηρεί το δικαίωμα να επισκευάσει ή να αντικαταστήσει τα επιστρεφόμενα εμπορεύματα και να χρεώσει ή όχι τον αγοραστή, ανάλογα με την αιτία της βλάβης. Η Olympia Electronics διατηρεί το δικαίωμα να χρεώσει ή όχι στον αγοραστή το κόστος μεταφοράς.



72° χλμ. Π.Ε.Ο. Θεσσαλονίκης-Κατερίνης
Τ.Κ. 60300 Τ.Θ.06 Αγίνιο Πιερίας Ελλάς
www.olympia-electronics.gr
info@olympia-electronics.gr



Πιστούμε στην
Παράγωγη στην
ΕΛΛΑΔΑ



SLL-800/LP/ADR

ΔΙΕΥΘΥΝΣΙΟΔΟΤΟΥΜΕΝΟ ΑΥΤΟΕΛΕΓΧΟΜΕΝΟ
ΦΩΤΙΣΤΙΚΟ ΑΣΦΑΛΕΙΑΣ
ΣΥΝΕΧΟΥΣ ΛΕΙΤΟΥΡΓΙΑΣ ΜΕ LED ΠΑΝΕΛ



Ευχαριστούμε που επιλέξατε ένα Ελληνικό προϊόν της Olympia Electronics ``ΠΙΣΤΕΥΟΥΜΕ ΣΤΗΝ ΕΛΛΑΔΑ - ΠΑΡΑΓΟΥΜΕ ΣΤΗΝ ΕΛΛΑΔΑ``.

Περιεχόμενα Συσκευασίας

1	Φωτιστικό
1	Σετ πικτογραφήματα
1	Εξαρτήματα επιφανειακής τοποθέτησης
1	Διακοσμητικό στεφάνι
1	Εξαρτήματα χωνευτής τοποθέτησης
1	Οδηγία χρήσεως

Γενικά

Τα φωτιστικά αυτού του τύπου χρησιμοποιούνται σε εσωτερικούς χώρους (τα 40°C) όπου είναι απαραίτητος ο φωτισμός ασφαλείας. Κάθε φωτιστικό πρέπει να συνδέεται μόνιμα στο δίκτυο. Κατά την κανονική λειτουργία η μπαταρία φορτίζει. Σε κάθε διακοπή της τάσης τροφοδοσίας το φωτιστικό τίθεται αυτόματα σε εφεδρική λειτουργία, ανάβοντας τα LED φωτισμού. Όταν επανέλθει η τάση δικτύου επιστρέφει στην κανονική λειτουργία του.

Φόρτιση της Μπαταρίας

Η φόρτιση της μπαταρίας είναι τελείως ελεγχόμενη και προστατεύεται από πλήρη εκφόρτιση ή υπερφόρτιση.

Διακοπή της Μπαταρίας

Το φωτιστικό τίθεται σε αυτή τη λειτουργία όταν η τάση δικτύου απουσιάζει και η μπαταρία έχει χάσει την ενέργειά της. Κατά τη διάρκεια αυτής της λειτουργίας το φωτιστικό βρίσκεται στην κατάσταση αδράνειας και η κατανάλωση της μπαταρίας είναι αμελητέα, για να προστατεύεται από βαθιά εκφόρτιση.

Αυτόματος Έλεγχος Λειτουργίας

Εκτελείται αυτόματα κάθε 15 ημέρες και διαρκεί 3 δευτερόλεπτα. Για να πραγματοποιηθεί θα πρέπει να υπάρχει τροφοδοσία από το δίκτυο και η μπαταρία να είναι συνδεδεμένη. Η φωτεινή πηγή και το κύκλωμα εφεδρείας της συσκευής ελέγχονται.

Αυτόματος Έλεγχος Αυτονομίας

Ο Έλεγχος αυτός μετρά την αυτονομία της εφεδρικής λειτουργίας της συσκευής. Ο έλεγχος αυτός εκτελείται αυτόματα κάθε 6 μήνες και η διάρκειά του είναι η αναγραφόμενη αυτονομία του φωτιστικού. Για να πραγματοποιηθεί, θα πρέπει να υπάρχει τροφοδοσία στο δίκτυο και η μπαταρία να είναι συνδεδεμένη και πλήρως φορτισμένη. Αν η μπαταρία δεν είναι πλήρως φορτισμένη, τότε ο έλεγχος αναβάλλεται έως ότου φορτιστεί πλήρως. Αν, κατά τη διάρκεια του ελέγχου, η αυτονομία είναι μικρότερη της ονομαστικής, τότε το ενδεικτικό σφάλματος μπαταρίας ανάβει συνεχώς και η μπαταρία πρέπει να αντικατασταθεί.

Κατάσταση Εφεδρικής Λειτουργίας

Η διάρκεια της αυτονομίας της μπαταρίας κατά την εφεδρική λειτουργία πρέπει να είναι τουλάχιστον αυτή που αναγράφεται στον πίνακα τεχνικών χαρακτηριστικών. Κατά τη διάρκεια της εφεδρικής

λειτουργίας εκτελείται ταυτόχρονα και έλεγχος των LED φωτισμού.

Διευθυνοδοτούμενη Σύνδεση

Το φωτιστικό έχει τη δυνατότητα να συνδεθεί με τον πίνακα GR-6500. Για να γίνει αυτό, θα πρέπει η διεύθυνση να είναι μοναδική στο ίδιο κύκλωμα. Για περισσότερες πληροφορίες δείτε τη σελίδα 2 (Οδηγίες Εγκατάστασης).

ΠΡΟΣΟΧΗ!!!

- Κάθε εργασία εγκατάστασης, συντήρησης ή ελέγχου πρέπει να γίνεται μόνο από εξειδικευμένο προσωπικό.
- Η συσκευή πρέπει να συνδέεται στο δίκτυο μέσω ασφάλειας, ανάλογης με το συνολικό φορτίο ισχύος της γραμμής.
- Αν χρειαστεί να αντικατασταθεί η μπαταρία, η αντικατάσταση της θα πρέπει να γίνεται με εξαρτήματα ίδιου τύπου, από τον κατασκευαστή, ή από εξουσιοδοτημένο τεχνικό.
- Σε περίπτωση που το φωτιστικό πρέπει να αποσυνδεθεί από το δίκτυο για διάστημα μεγαλύτερο των 2 μηνών, η μπαταρία πρέπει να αποσυνδέεται, αφαιρώντας το φιλτράρισμα της μπαταρίας από την αντίστοιχη θέση.
- Το κύκλωμα ελέγχου του φωτιστικού είναι ένα ενσωματωμένο κύκλωμα ελέγχου το οποίο βασίζεται στο φωτιστικό για προστασία από ηλεκτροπληξία.
- Το κύκλωμα ελέγχου είναι ανθεκτικό κατά την εφαρμογή αντίθετης πολικότητας της τάσης τροφοδοσίας.
- Αυτό το κύκλωμα ελέγχου έχει πρωτεύοντα τυλίγματα συνδεδεμένα στην κεντρική τροφοδοσία.
- Δεν επιτρέπεται η απόρριψη των μπαταριών σε κοινούς κάδους απορριμμάτων, αλλά πρέπει να απορρίπτονται μόνο στα ειδικά σημεία ανακύκλωσής τους. Μην τις πετάξετε στη φωτιά.**

Συνδέσεις

- KL1:** Υποδοχή τροφοδοσίας
KL2: Δεν χρησιμοποιείται από τον χρήστη
CN4: Υποδοχή μπαταρίας
CN5: Υποδοχή LED
CN6: Δεν χρησιμοποιείται από τον χρήστη
CN7: Δεν χρησιμοποιείται από τον χρήστη

Κατάσταση Ενδεικτικών LED

ΦΟΡΤΙΣΗ (πράσινο)	ΕΝΔΕΙΚΤΙΚΟ ΦΩΤΙΣΜΟΥ (κόκκινο)	ΕΝΔΕΙΚΤΙΚΟ ΑΥΤΟΝΟΜΙΑΣ (κίτρινο)	Περιγραφή
●	○	○	Φόρτιση
●	○	○	Πλήρως φορτισμένο
○	○	○	Σφάλμα μπαταρίας ή κατάσταση εφεδρείας
○	●	○	Λειτουργικός έλεγχος
○	●	○	Σφάλμα φωτεινής πηγής
○	○	●	Έλεγχος αυτονομίας
○	○	●	Σφάλμα αυτονομίας

Σημείωση:

●	Μόνιμα αναμμένο
●	Αναβοσβήνει
○	Σβηστό
○	Αδιάφορο

Οδηγίες Εγκατάστασης

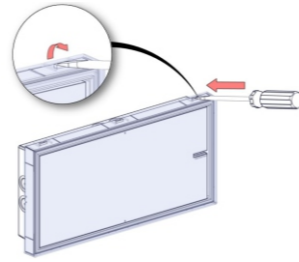

1

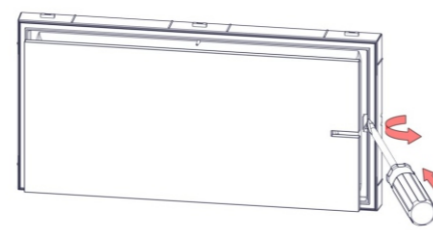

2

ΠΡΟΣΟΧΗ!!! Μην τραβήξετε με δύναμη τη φωτεινή πηγή διότι μπορεί να προκαλέσει βλάβη στο φωτιστικό.

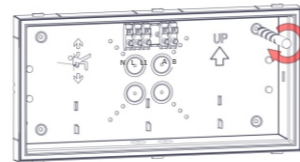

3

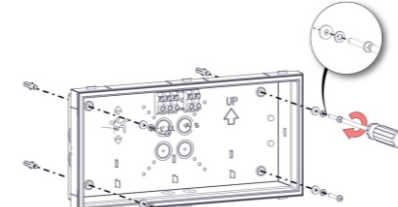

4

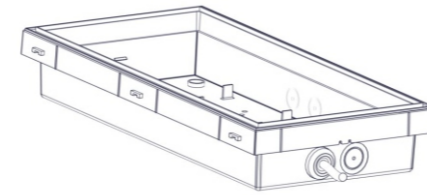

5

Χρησιμοποιήστε οπωσδήποτε κυλινδρικό καλώδιο τροφοδοσίας, με διάμετρο 5-10χιλ. (τύπος H05RN-F 2x1mm² ή κάποιο με τουλάχιστον όμοια μηχανικά και ηλεκτρικά χαρακτηριστικά). **ΠΡΟΣΟΧΗ!!!** Το καλώδιο δεν πρέπει να είναι παραμορφωμένο (η απαίτηση αυτή είναι σημαντική για την διατήρηση του βαθμού προστασίας IP).

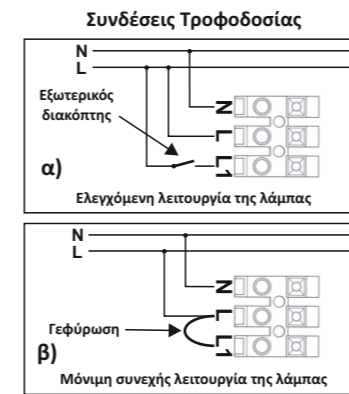

N για τον ουδέτερο, L για την φάση και L1 για την συνεχή λειτουργία του φωτιστικού.

6

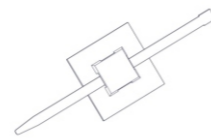

7

Τοποθετήστε τον παρεχόμενο σφικτήρα (αν απαιτείται) για την ασφαλή στερέωση των καλωδίων.

Σύνδεση Επικοινωνίας

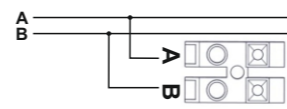

Ανοίξτε μία τρύπα σε μία από τις προχαραγμένες θέσεις και ακολουθήστε το βήμα 4. Περάστε τα 2 καλώδια σήματος και συνδέστε τα στις κλέμες A, B προσέχοντας την πολικότητα. Αυτά τα καλώδια χρησιμοποιούνται για τη συνδεθεί το φωτιστικό στον πίνακα GR-6500.

8

Σύνδεση Μπαταρίας

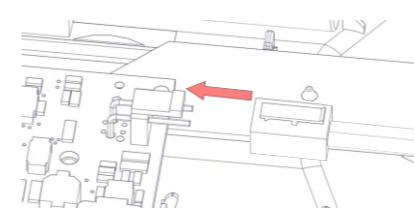

10

9

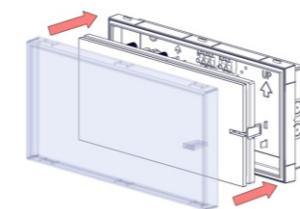

11

Αυτή η συσκευή περιέχει αντικαταστάσιμες μπαταρίες που μπορούν να αντικατασταθούν ή να αλλαχτούν από τον κατασκευαστή ή από αρμόδιο άτομο.

Μετά την Εγκατάσταση

- Μετά την εγκατάσταση, θα πρέπει να ολοκληρωθεί ένας κύκλος φόρτισης 24 ωρών, προκειμένου να επιτευχθεί η ονομαστική αυτονομία.
- Κατά την εγκατάσταση του φωτιστικού γράψτε την ημερομηνία έναρξης λειτουργίας στη μπαταρία.
- Όταν παρέχεται τροφοδοσία στη μονάδα, ελέγξτε ότι το ενδεικτικό ΦΟΡΤΙΣΗ είτε αναβοσβήνει είτε είναι μόνιμα αναμμένο, όλα τα άλλα ενδεικτικά είναι σβηστά και η φωτεινή πηγή είναι αναμμένη (συνεχούς λειτουργίας) ή σβηστή (μη συνεχούς λειτουργίας).
- Ένας πλήρης έλεγχος αυτονομίας θα πρέπει να διεξαχθεί αφού επιβεβαιωθεί ότι το ενδεικτικό ΦΟΡΤΙΣΗ είναι μόνιμα αναμμένο. Ο έλεγχος ξεκινάει απομονώνοντας την κεντρική τροφοδοσία. Επιβεβαιώστε ότι η φωτεινή πηγή είναι αναμμένη κατά τη διάρκεια του ελέγχου για τουλάχιστον όσο είναι η αναγραφόμενη διάρκεια.

Τοποθέτηση Πικτογραφήματος

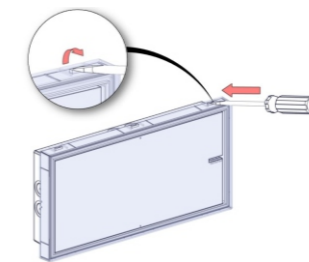

1

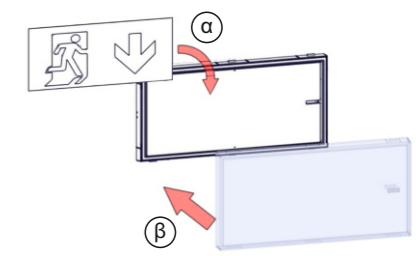

2

Τρόποι Τοποθέτησης

Τα φωτιστικά της σειράς Sky Line μπορούν να τοποθετηθούν επιφανειακά σε τοίχο ή σε οροφή. Γι' αυτούς τους τρόπους τοποθέτησης εσωκλείονται ειδικά εξαρτήματα στήριξης.

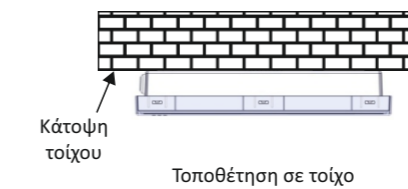

Τοποθέτηση σε τοίχο

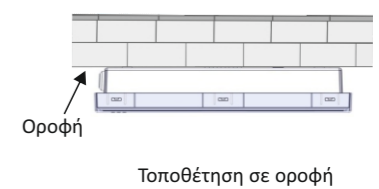

Τοποθέτηση σε οροφή

Επιπλέον Τρόποι Τοποθέτησης και Σήμανσης *

Χωνευτή τοποθέτηση με τα εξαρτήματα A-1000

Το φωτιστικό μπορεί να τοποθετηθεί σε ψευδοροφή. Για περισσότερες πληροφορίες δείτε την οδηγία του A-1000.

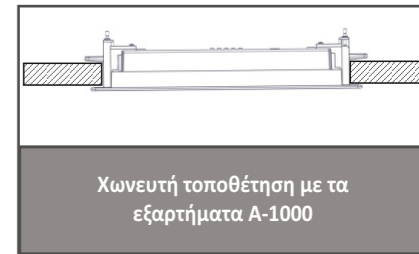

* **ΠΡΟΣΟΧΗ!!!** Η παρακάτω σήμανση μπορεί να γίνει κατόπιν παραγγελίας των απαραίτητων εξαρτημάτων!!

Η πινακίδα σήμανσης (SP-1000) μπορεί να τοποθετηθεί στο φωτιστικό δείχνοντας προς την επιθυμητή κατεύθυνση.



Τοποθέτηση σε οροφή με πινακίδα σήμανσης



Χωνευτή τοποθέτηση με πινακίδα σήμανσης