



# GR-8500

Κεντρικός πίνακας φωτισμού ασφαλείας 24V



Εγκατάσταση  
Προγραμματισμός  
Χρήση

**ΠΡΟΣΟΧΗ!!! ΠΡΙΝ ΑΠΟ ΚΑΘΕ ΕΓΚΑΤΑΣΤΑΣΗ ΠΡΕΠΕΙ ΝΑ ΔΙΑΒΑΣΤΕΙ ΟΛΟ ΤΟ ΕΓΓΡΑΦΟ**



## Περιεχόμενα

<b>1 Γενικές πληροφορίες</b>	<b>4</b>
1.1 Τεχνικά χαρακτηριστικά	5
<b>2 Εγκατάσταση</b>	<b>6</b>
2.1 Σχεδιασμός της εγκατάστασης	6
2.2 Σύνδεση φωτιστικών στις ζώνες φωτισμού	6
2.3 Σύνδεση μπαταριών	7
2.4 Περιγραφή γενικών εισόδων και εξόδων του πίνακα	8
2.5 Αρχική εκκίνηση του πίνακα	10
<b>3 Ενδεικτικά-Χειριστήριο</b>	<b>11</b>
<b>4 Προγραμματισμός</b>	<b>12</b>
4.1 Προγραμματισμός από το πληκτρολόγιο	12
4.1.1 Προγραμματισμός των ζωνών	12
4.1.2 Προγραμματισμός χρονιστών	14
4.1.3 Γενικές ρυθμίσεις	15
4.1.4 Καθαρισμός συμβάντων	17
4.1.5 Αλλαγή κωδικού	17
4.1.6 Ρύθμιση ρευμάτων	17
4.1.7 Λειτουργία INHIBIT	17
4.1.8 Ρύθμιση λειτουργικού τεστ	18
4.1.9 Ρύθμιση τεστ αυτονομίας	18
4.1.10 Έλεγχος αυτονομίας	19
4.1.11 Εργοστασιακές ρυθμίσεις	19
4.1.12 Ετήσιος έλεγχος OK	19
4.1.13 Ρυθμίσεις δικτύου	20
4.2 Προγραμματισμός από Η/Υ	21
4.2.1 Προγραμματισμός ζωνών	22
4.2.2 Προγραμματισμός χρονιστών	22
4.2.3 Προγραμματισμός χωρητικότητας μπαταρίας και αυτονομίας	23
4.2.4 Λειτουργία INHIBIT	23
4.2.5 Ρύθμιση ημερομηνίας και ώρας	24
4.2.6 Ανεμιστήρας μπαταρίας	24
4.2.7 Επιλογή γλώσσας	24
4.2.8 Χρόνος κλιμακοστασίου	24
4.2.9 Καθαρισμός συμβάντων	25
4.2.10 Αλλαγή κωδικού	25
4.2.11 Δίκτυο πινάκων	25
4.2.12 Ρύθμιση υποπινάκων (μόνο για κεντρικό πίνακα)	26
4.2.13 Ρύθμιση ρευμάτων	26
4.2.14 Λειτουργικός έλεγχος	27
4.2.15 Έλεγχος αυτονομίας	27
4.2.16 Ρύθμιση λειτουργικού ελέγχου	27
4.2.17 Ρύθμιση ελέγχου αυτονομίας	27
4.2.18 Ειδοποίηση ετήσιου ελέγχου	28
4.2.19 Ετήσιος έλεγχος OK	28
4.2.20 Εργοστασιακές ρυθμίσεις	28
4.2.21 Γενικές πληροφορίες	29
4.2.22 Διεύθυνση IP	29
4.2.23 Διαγραφή σφαλμάτων	29



olympia<sup>™</sup>  
electronics  
SAFETY & SECURITY SYSTEMS

for a safer world!

Ημερομηνία 26/6/2017

Αρχείο 923850005-08-009

Κωδικός Εγγράφου 923850005-08-009

Σελίδα 3 από 38

<b>5 Χρήση</b>	<b>30</b>
5.1 Χρήση από το χειριστήριο	30
5.1.1 Έλεγχος	30
5.1.2 Πληροφορίες	32
5.1.3 Όλα τα συμβάντα	33
5.1.4 Έλεγχος γείωσης	34
5.1.5 Έλεγχος ενδεικτικών	34
5.2 Χρήση μέσω ηλεκτρονικού υπολογιστή	35
5.2.1 Πληροφορίες πίνακα	35
5.2.2 Πληροφορίες προγραμματισμού ζωνών	36
5.2.3 Πληροφορίες κατάστασης ζωνών	36
5.2.4 Πληροφορίες χρονιστών	36
5.2.5 Αποτελέσματα λειτουργικού ελέγχου	36
5.2.6 Αποτελέσματα ελέγχου αυτονομίας	37
5.2.7 Τελευταίες αυτονομίες	37
5.2.8 Όλα τα συμβάντα	37
5.2.9 Πληροφορίες δικτύου	37
5.2.10 Δίκτυο πινάκων	38



olympia<sup>™</sup>  
electronics  
SAFETY & SECURITY SYSTEMS

*for a safer world!*

Ημερομηνία 26/6/2017

Αρχείο 923850005-08-009

Κωδικός Εγγράφου 923850005-08-009

Σελίδα 4 από 38

**Ευχαριστούμε που επιλέξατε ένα Ελληνικό προϊόν της Olympia Electronics  
“ ΠΙΣΤΕΥΟΥΜΕ ΣΤΗΝ ΕΛΛΑΔΑ - ΠΑΡΑΓΟΥΜΕ ΣΤΗΝ ΕΛΛΑΔΑ ”**

## 1 Γενικές πληροφορίες

Η οικογένεια GR-8500 περιλαμβάνει 6 μοντέλα κεντρικών συστημάτων φωτισμού ασφαλείας. Είναι κατασκευασμένα σύμφωνα με τα ισχύοντα ευρωπαϊκά πρότυπα EN50171 και EN50172. Ανάλογα με το μοντέλο, περιλαμβάνονται από 4 έως 16 κυκλώματα φωτισμού, το καθένα από τα οποία μπορεί να προγραμματιστεί να λειτουργεί σαν συνεχούς ή μη συνεχούς λειτουργίας. Στα συνεχούς λειτουργίας κυκλώματα φωτισμού παρέχεται τάση 24VDC από ενσωματωμένο τροφοδοτικό DC, όταν υπάρχει παροχή δικτύου στην εγκατάσταση. Σε περίπτωση διακοπής ρεύματος σε όλα τα κυκλώματα παρέχεται τάση 24VDC από τις μπαταρίες. Εσωτερικά ο πίνακας είναι χωρισμένος σε 2 μέρη, τον χώρο με τα ηλεκτρονικά και τον χώρο των μπαταριών. Ένα αισθητήριο ελέγχει τη θερμοκρασία του χώρου των μπαταριών μόνιμα.

 <b>olympia</b> <b>electronics</b> <small>SAFETY &amp; SECURITY SYSTEMS</small> <i>for a safer world!</i>	Ημερομηνία	26/6/2017
	Αρχείο	923850005-08-009
	Κωδικός Εγγράφου	923850005-08-009
	Σελίδα	5 από 38

## 1.1 Τεχνικά χαρακτηριστικά

	GR-8500 /300/4	GR-8500 /300/8	GR-8500 /300/12	GR-8500 /300/16	GR-8500 /600/8	GR-8500 /600/16
Τάση τροφοδοσίας	230V 50-60Hz					
Μπαταρίες (Μολύβδου)	2 x 12V/33Ah				2 x 12V/55Ah	
Κυκλώματα φωτισμού	4	8	12	16	8	16
Μέγιστη ισχύς DC	300 W				600 W	
Μέγιστη ισχύς κυκλώματος / ζώνης	75 W (3A)					
Θερμοκρασία λειτουργίας	5 – 40 °C					
Προστασία περιβλήματος	IP21					
Διαστάσεις	67 x 50 x 27 cm					
Βάρος (χωρίς μπαταρίες)	17.4kg	17.7kg	18kg	18.3kg	18.9kg	19.5kg
Ασφάλεια μπαταρίας	30A/32V (maxi)					
Ασφάλεια Ζωνών	4A/250V (αργή)					
Ασφάλεια τροφοδοσίας πίνακα	8A/250V (αργή)					
Ασφάλεια ανεμιστήρα μπαταρίας	0,3A/2502V (αργή)					
Κλάση ηλεκτρικής προστασίας	Class I					
Μέγιστο υψόμετρο λειτουργίας	1000 μέτρα (από το επίπεδο της θάλασσας)					
Μέγιστη σχετική υγρασία	95%					
Εγγύηση	2 χρόνια					

Όλες οι ασφάλειες είναι διάστασης 5x20. Η ασφάλεια της μπαταρίας είναι 29mm τύπου αυτοκινήτου.

**ΠΡΟΕΙΔΟΠΟΙΗΣΗ:** Το παρόν προϊόν ανήκει στην κατηγορία C2 UPS. Εντός κατοικημένων περιοχών μπορεί να προκαλέσει ηλεκτρομαγνητικές παρεμβολές, στη συγκεκριμένη περίπτωση ο χρήστης πρέπει να λάβει αντίστοιχα μέτρα. Η κλάση του ενσωματωμένου βολτόμετρου και αμπερόμετρου είναι 1.5.



## 2 Εγκατάσταση

Στο κεφάλαιο αυτό υπάρχουν πληροφορίες που αφορούν το σχεδιασμό της εγκατάστασης, τη σύνδεση του πίνακα με τα φωτιστικά, όπως επίσης τη χρήση και σύνδεση των βοηθητικών εσόδων και εξόδων. Πρέπει να διαβαστεί προσεκτικά από όλους τους **εγκαταστάτες** που θέλουν να συνδέσουν και να θέσουν σε λειτουργία τον πίνακα. Η ολοκληρωμένη γνώση των δυνατοτήτων του πίνακα και των περιφερειακών του συσκευών είναι απαραίτητη προϋπόθεση για την σωστή λειτουργία της εγκατάστασης.

**Όλες οι συνδέσεις που περιγράφονται παρακάτω πρέπει να γίνουν χωρίς να έχουμε συνδέσει τον πίνακα με το δίκτυο 230V και με την ασφάλεια των μπαταριών αποσυνδεδεμένη.**

### 2.1 Σχεδιασμός της εγκατάστασης

Πριν αρχίσουμε την εγκατάσταση των καλωδίων πρέπει να λάβουμε υπ' όψιν κάποιες παραμέτρους.

- Όλα τα φωτιστικά που είναι συνδεδεμένα σε μια ζώνη θα λειτουργούν με τον ίδιο τρόπο. Δηλαδή θα είναι όλα συνεχούς λειτουργίας ή όλα μη συνεχούς λειτουργίας.
- Το καλώδιο που θα χρησιμοποιηθεί πρέπει να είναι ανθεκτικό στη φωτιά για 90 λεπτά. Ένας κατάλληλος τύπος καλωδίων είναι ο ΝΗΧΗ FE180/E90.
- Η διατομή του καλωδίου που θα χρησιμοποιηθεί εξαρτάται από την κατανάλωση των φωτιστικών της ζώνης και το συνολικό της μήκος και πρέπει να υπολογιστεί με ακρίβεια με την βοήθεια του παρακάτω πίνακα. Στην αριστερή στήλη βλέπουμε την απόσταση σε μέτρα και στην πρώτη γραμμή την κατανάλωση σε Ampere.

	0.5 A	1 A	2 A	3 A
100m	1mm <sup>2</sup>	1mm <sup>2</sup>	1.5mm <sup>2</sup>	2.5mm <sup>2</sup>
200m	1mm <sup>2</sup>	1.5mm <sup>2</sup>	2.5mm <sup>2</sup>	4mm <sup>2</sup>
300m	1mm <sup>2</sup>	2.5mm <sup>2</sup>	4mm <sup>2</sup>	
400m	1.5mm <sup>2</sup>	2.5mm <sup>2</sup>		
500m	1.5mm <sup>2</sup>	4mm <sup>2</sup>		
600	2.5mm <sup>2</sup>			

### 2.2 Σύνδεση φωτιστικών στις ζώνες φωτισμού

Η σύνδεση των φωτιστικών είναι ίδια με των κοινών φωτιστικών. Ένα παράδειγμα βλέπουμε παρακάτω :

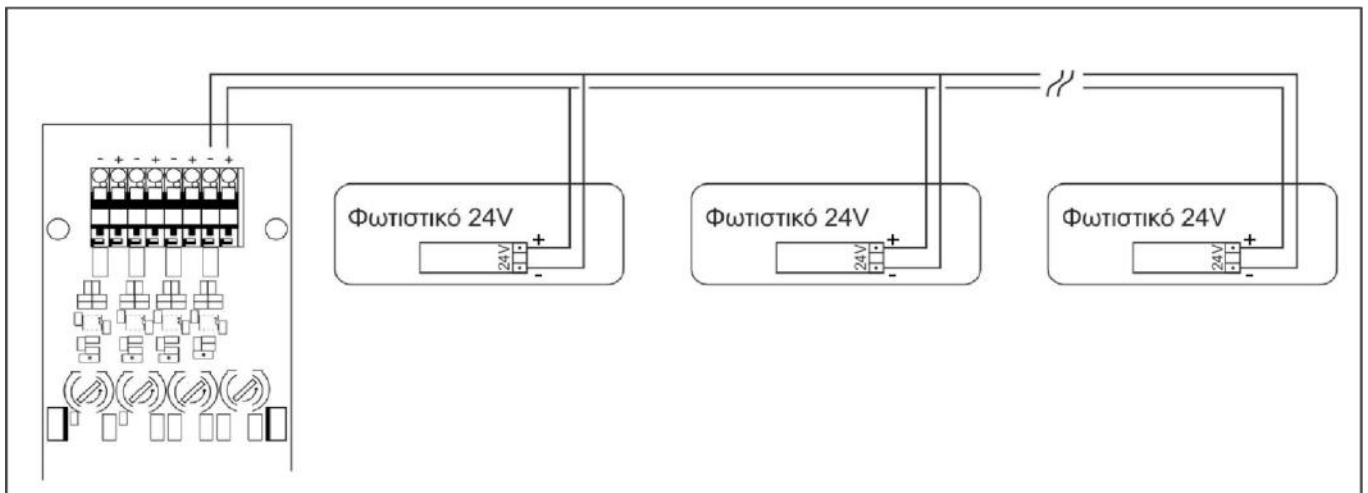

Στις κλέμες των ζωνών υπάρχει ένδειξη πολικότητας. Τηρείτε την πολικότητα σε DC τύπου φωτιστικά.

**Όλες οι συνδέσεις στις ζώνες φωτισμού (και τυχόν αλλαγές-μετατροπές αργότερα) πρέπει να γίνουν χωρίς ο πίνακας να είναι συνδεδεμένος στο δίκτυο 230 VAC και με αφαιρεμένη την ασφάλεια των μπαταριών.**

Προσοχή! Το μέγιστο φορτίο δεν θα πρέπει να ξεπερνά τα 75W σε καμιά ζώνη. Επίσης, όταν ο πίνακας έχει ρυθμιστεί ώστε να τροφοδοτεί τα φωτιστικά σε συνεχή λειτουργία, το μέγιστο φορτίο που θα λειτουργεί συνεχώς θα πρέπει:

- Να μην ξεπερνά τα 300W στα μοντέλα των 300W.
- Να μην ξεπερνά τα 300W ανά ομάδα ζωνών (Ζώνη 1 έως Ζώνη 8 και Ζώνη 9 έως Ζώνη 16) για το μοντέλο 600/16.
- Να μην ξεπερνά τα 300W ανά ομάδα ζωνών (Ζώνη 1 έως Ζώνη 4 και Ζώνη 5 έως Ζώνη 8) για το μοντέλο 600/8.

Τα φωτιστικά που θα βρίσκονται σε κατάσταση συνεχούς λειτουργίας θα πρέπει επίσης να μην έχουν αρχικό ρεύμα μεγαλύτερο του διπλάσιου της ονομαστικής τιμής. Για παράδειγμα, για μέγιστη ισχύς 300W συνεχούς λειτουργίας, η αρχική ισχύς πρέπει να είναι το πολύ 600W.

## 2.3 Σύνδεση μπαταριών.

Σας προτείνουμε να χρησιμοποιήσετε τους ακόλουθους τύπους μπαταρίας: A-1200 (12V/33Ah), A-1202 (12V/55Ah). Οι συγκεκριμένοι τύποι είναι σχεδιασμένοι για Συστήματα Κεντρικής Μονάδας Μπαταριών (CBS) και η αναγραφόμενη διάρκεια ζωής της μπαταρίας είναι το λιγότερο 10 χρόνια στους 20°C σε θερμοκρασία περιβάλλοντος.

Αφαιρούμε πρώτα την ασφάλεια των μπαταριών από την υποδοχή της. Οι μπαταρίες πρέπει να συνδεθούν σε σειρά. Στο χώρο των μπαταριών υπάρχουν 2 καλώδια, ένα κόκκινο και ένα μαύρο, που προέρχονται από το άνω μέρος του πίνακα. Υπάρχει και ένα τρίτο κοντό καλώδιο (12cm μαύρο) με ακροδέκτες εντός της συσκευασίας. Το κόκκινο καλώδιο συνδέεται με τον θετικό πόλο της πρώτης μπαταρίας και το μαύρο στον αρνητικό πόλο της δεύτερης μπαταρίας. Το τρίτο καλώδιο χρησιμοποιείται για να συνδέσει τον αρνητικό πόλο της πρώτης με τον θετικό της δεύτερης μπαταρίας.

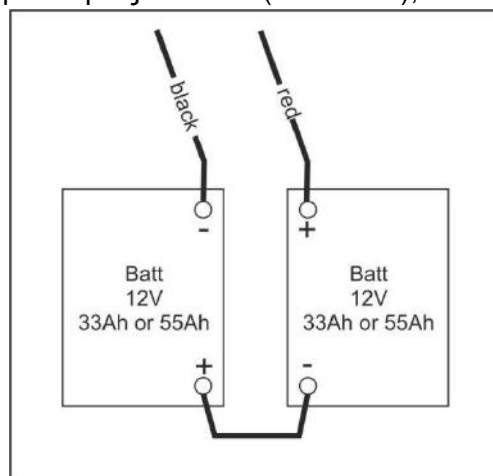

**Προσοχή!! Δεν ξανατοποθετούμε την ασφάλεια των μπαταριών στη θέση της σ' αυτή τη φάση.**

**Προσοχή!! Σε περίπτωση λανθασμένης πολικότητας και με τοποθετημένη την ασφάλεια των μπαταριών ΜΗΝ κλείσετε τον κεντρικό διακόπτη πριν την αφαίρεση της ασφάλειας των μπαταριών.**

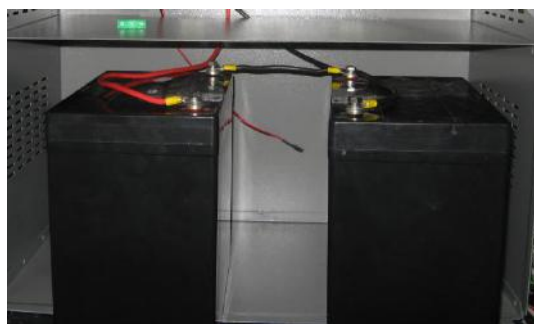

-Ράφι μπαταριών-



## 2.4 Περιγραφή γενικών εισόδων και εξόδων του πίνακα.

Στην πλακέτα που βρίσκεται στα αριστερά των ζωνών υπάρχουν οι κλέμμες σύνδεσης των γενικών εισόδων και εξόδων. Στη επόμενη εικόνα βλέπουμε τις κλέμμες της πλακέτας και ακολουθεί η περιγραφή της χρήσης τους από αριστερά προς τα δεξιά.

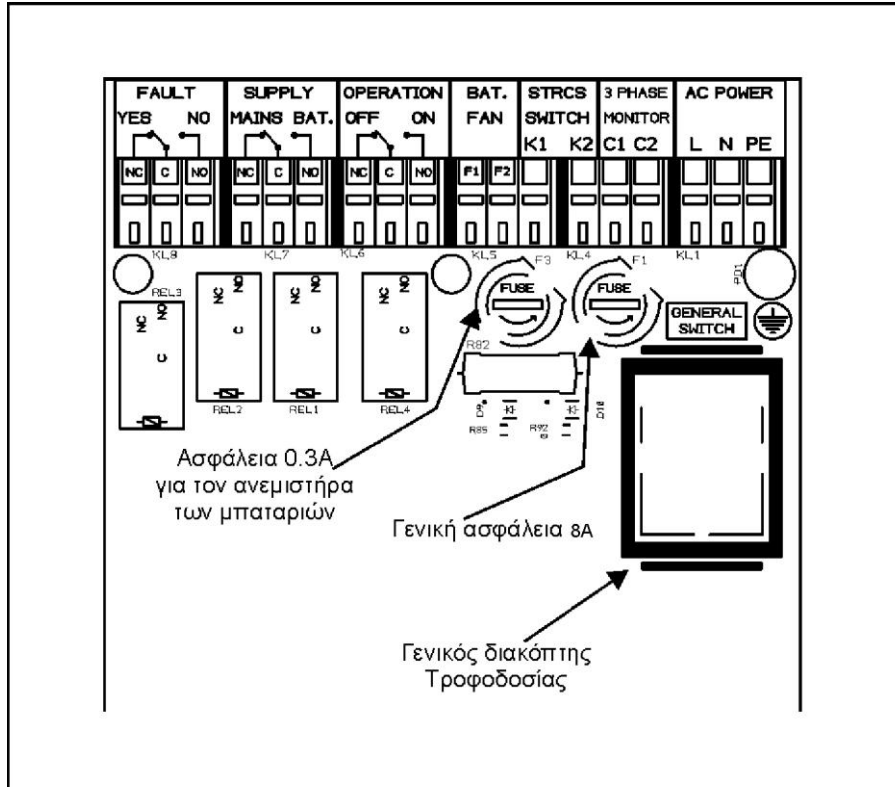

Οι επόμενες τρεις έξοδοι είναι επαφές ρελέ που προβλέπονται από τα Ευρωπαϊκά πρότυπα. Είναι αυτά που θα συνδεθούν με το BMS του κτιρίου και θα στείλουν τις απαραίτητες πληροφορίες για την κατάσταση του συστήματος φωτισμού ασφαλείας.

**FAULT YES NO.** Επαφή ρελέ σφάλματος. Όταν δεν υπάρχει κανένα τρέχον σφάλμα στον πίνακα είναι ενεργοποιημένο το NO αλλιώς είναι ενεργοποιημένο το YES.

**SUPPLY MAINS BAT.** Επαφή ρελέ που δείχνει από πού τροφοδοτείται το σύστημα. Όταν τροφοδοτείται από την μπαταρία είναι ενεργοποιημένο το BAT, όταν τροφοδοτείται από το δίκτυο (μέσω τροφοδοτικών DC) είναι ενεργοποιημένο το MAINS.

**OPERATION OFF ON.** Επαφή ρελέ. Όταν ο πίνακας βρίσκεται σε λειτουργία είναι ενεργοποιημένο το ON. Όταν ο πίνακας βρίσκεται σε κατάσταση αποκοπής είτε είναι απενεργοποιημένος είναι ενεργοποιημένο το OFF.

**BAT FAN.** Έξοδος για σύνδεση ανεμιστήρα ψύξης AC 230V. (ασφάλεια 0,3A/250V)

**STRCS SWITCH.** Επαφή στην οποία μπορούν να συνδεθούν παράλληλα κοινά μπουτόν κλιμακοστασίου. Μέσω προγραμματισμού, κάποιες ζώνες φωτιστικών μπορούν να λειτουργούν για προγραμματισμένο χρόνο μετά το πάτημα κάποιου από τα μπουτόν.

**3 PHASE MONITOR.** Είσοδος η οποία έχει από κατασκευής πάνω της βραχυκυκλωτήρα. Χρησιμοποιείται για να ελέγχει την πτώση τάσης σε περισσότερους ηλεκτρικούς πίνακες. Μπορεί επίσης να χρησιμοποιηθεί για να δοθεί από ανώτερο σύστημα διαχείρισης του κτιρίου εντολή να ανάψουν τα φωτιστικά ασφαλείας.

Παρακάτω υπάρχει ένα παράδειγμα χρήσης της εισόδου σε συνεργασία με συσκευές ελέγχου 3 φάσεων που είναι τοποθετημένες σε 3 διαφορετικούς ηλεκτρικούς πίνακες.



olympia<sup>™</sup>  
electronics  
SAFETY & SECURITY SYSTEMS

for a safer world!

Ημερομηνία 26/6/2017

Αρχείο 923850005-08-009

Κωδικός Εγγράφου 923850005-08-009

Σελίδα 9 από 38

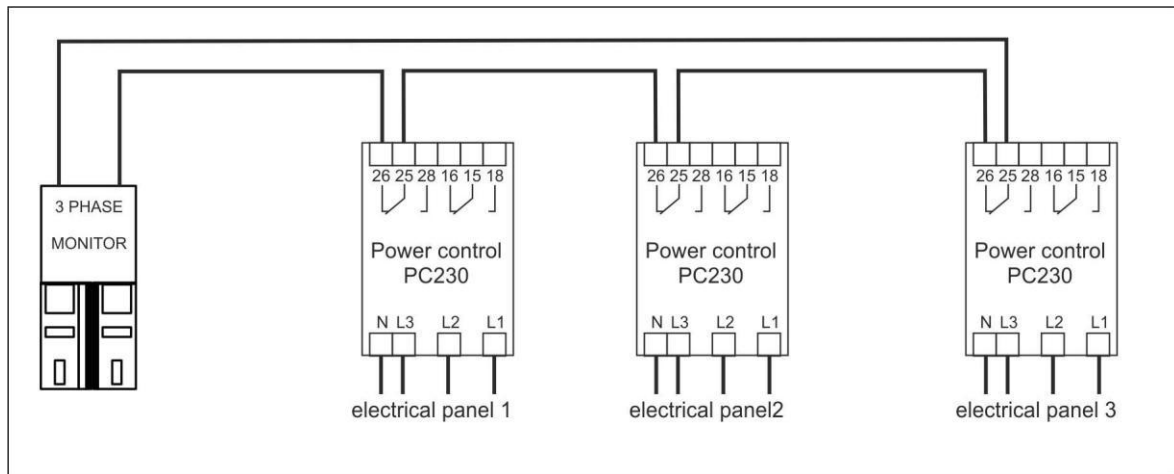

Αν μια φάση δεν είναι σωστή σε οποιονδήποτε ηλεκτρικό πίνακα ο κεντρικός πίνακας φωτισμού ασφαλείας μπαίνει σε κατάσταση εφεδρείας.

**AC POWER.** Είσοδος της τροφοδοσίας του πίνακα από το δίκτυο της ΔΕΗ. **Προτείνουμε να γίνει αυτή η σύνδεση αφού έχουν γίνει πριν όλες οι άλλες.** Επίσης τηρείτε την πολικότητα, “L” στη φάση του δικτύου, “N” στον ουδέτερο και “PE” στη γείωση.

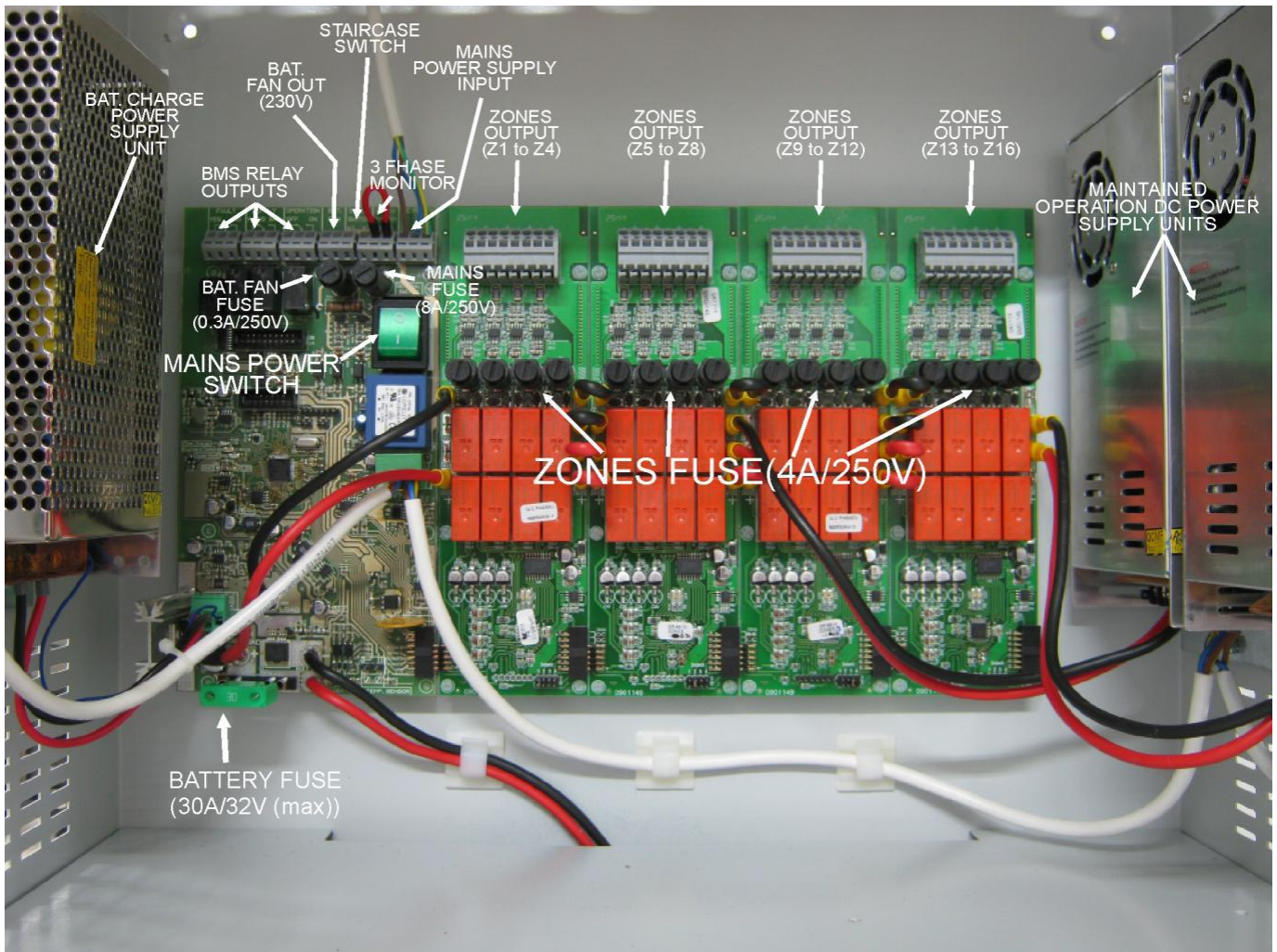

- Εσωτερικό πίνακα GR-8500/600/16 -

## 2.5 Αρχική εκκίνηση του πίνακα

Πριν την ενεργοποίηση του πίνακα, σιγουρευτείτε ότι οι μπαταρίες έχουν συνδεθεί με τη **σωστή πολικότητα** και το καλώδιο παροχής δικτύου (230VAC) έχει συνδεθεί **ορθά**. Η ασφάλεια της μπαταρίας σε αυτή τη φάση πρέπει να είναι βγαλμένη.

Γυρίστε τον πράσινο γενικό διακόπτη στο «1». Ο πίνακας ενεργοποιείται και η οθόνη φωτίζεται. Το σύστημα εκτελεί ένα σύντομο αυτοέλεγχο ενώ παράλληλα το μήνυμα «GR- 8500, Ver.2.xx, PLEASE WAIT» εμφανίζεται στην οθόνη. Αφού ο αυτοέλεγχος τελειώσει, εμφανίζεται η αρχική οθόνη. Τώρα πλέον μπορούμε να τοποθετήσουμε την ασφάλεια της μπαταρίας (30A) στη θέση της. Αρχικά πιθανόν να υπάρχει το σφάλμα «ΜΠΑΤΑΡΙΑ, ΣΦΑΛΜΑ ΑΣΦΑΛΕΙΑΣ», το οποίο θα εξαφανιστεί εντός ενός λεπτού από τη στιγμή που θα τοποθετηθεί η ασφάλεια στη θέση της.



olympia  
electronics  
SAFETY & SECURITY SYSTEMS

for a safer world!

Ημερομηνία 26/6/2017

Αρχείο 923850005-08-009

Κωδικός Εγγράφου 923850005-08-009

Σελίδα 11 από 38

### 3 Ενδεικτικά-Χειριστήριο

Ο πίνακας διαθέτει την παρακάτω πρόσοψη για τον χειρισμό και τις ενδείξεις.

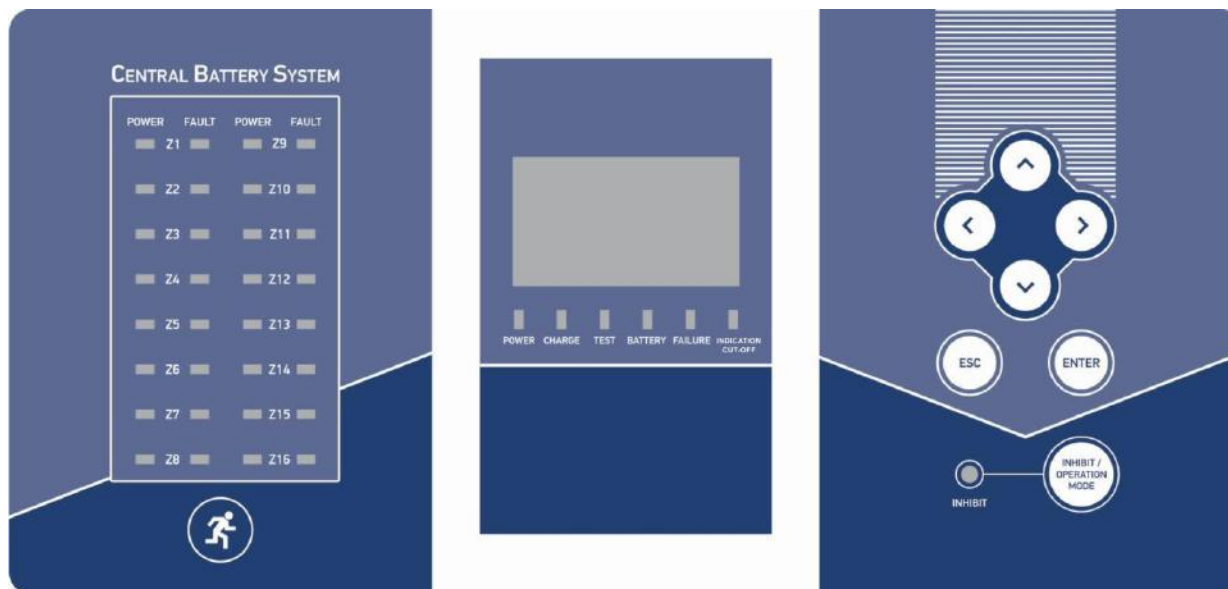

Αριστερά της πρόσοψης υπάρχουν τα LED POWER και FAULT των ζωνών.

Το πράσινο POWER ανάβει όταν η ζώνη υπάρχει πάνω στον πίνακα και τροφοδοτείται με σωστή τάση. Αναβοσβήνει όταν βρίσκεται σε κατάσταση λειτουργίας ασφαλείας, ή σε λειτουργικό έλεγχο.

Το κόκκινο FAULT ανάβει όταν στη συγκεκριμένη ζώνη έχει παρουσιαστεί κάποιο σφάλμα.

Στο κέντρο υπάρχουν τα γενικά ενδεικτικά που είναι :

**POWER.** Πράσινο LED που είναι αναμμένο όταν ο πίνακας έχει τάση δικτύου (230VAC). Αναβοσβήνει σε περίπτωση διακοπής.

**CHARGE.** Πράσινο LED που είναι αναμμένο όταν η μπαταρία του πίνακα φορτίζει.

**TEST.** Πορτοκαλί LED που είναι αναμμένο όταν ο πίνακας βρίσκεται σε διαδικασία λειτουργικού ελέγχου των κυκλωμάτων φωτισμού ή της αυτονομίας του.

**BATTERY.** Πορτοκαλί LED που είναι αναμμένο όταν οι έξοδοι φωτισμού του πίνακα τροφοδοτούνται από την μπαταρία.

**FAILURE.** Πορτοκαλί LED που είναι αναμμένο όταν ο πίνακας έχει καταγεγραμμένο στη μνήμη του ένα τουλάχιστον σφάλμα.

**INDICATION CUT-OFF.** Πορτοκαλί LED που αναβοσβήνει όταν, κατά την εκφόρτιση, η τάση στις μπαταρίες έχει πέσει και το σύστημα πλησιάζει την αποκοπή εντός λίγων λεπτών.

Δεξιά υπάρχει το ενδεικτικό:

**INHIBIT.** Πράσινο LED που είναι αναμμένο όταν ο πίνακας βρίσκεται σε κατάσταση «inhibit». Στην κατάσταση αυτή ο πίνακας φορτίζει τις μπαταρίες αλλά δεν μπαίνει ποτέ σε κατάσταση λειτουργίας ασφαλείας. Είναι χρήσιμο για κτίρια που μένουν κλειστά για μεγάλες περιόδους.

Το πλήκτρο **INHIBIT** που βρίσκεται δεξιά από το αντίστοιχο LED κάθε φορά που θα πατηθεί αλλάζει την κατάσταση από «κανονικό» σε «inhibit» ή ανάποδα.

Στο κέντρο επίσης υπάρχει μια μεγάλη οθόνη και από δεξιά τα 6 κύρια πλήκτρα για τον προγραμματισμό και χειρισμό του πίνακα. Τα πλήκτρα με τα τέσσερα βέλη χρησιμοποιούνται για να κάνουμε επιλογή ή αυξομείωση κάποιας μεταβλητής, το Enter για επιλογή και το Esc για απόρριψη ή επιστροφή στο προηγούμενο.

## 4 Προγραμματισμός

Ο προγραμματισμός του πίνακα μπορεί να γίνει από το πληκτρολόγιο και την οθόνη που υπάρχουν στο μπροστινό μέρος του πίνακα. Εναλλακτικά μπορεί να γίνει από Η/Υ. Σε περίπτωση δικτύου πινάκων κάποιες από τις ρυθμίσεις γίνονται μόνο μέσω Η/Υ.

### 4.1 Προγραμματισμός από το πληκτρολόγιο

Μετά την ολοκλήρωση της εγκατάστασης, αφού έχουμε συνδέσει παροχή δικτύου (230VAC), μπαταρίες και έχουμε τοποθετήσει ασφάλεια, θα εμφανιστεί η διπλανή οθόνη.

ΛΕΙΤΟΥΡΓΙΑ :	ΦΟΡΤΙΣΗ
ΚΑΤΑΣΤΑΣΗ :	ΚΑΝΟΝΙΚΟ
ΜΠΑΤΑΡΙΑ:	27.6V - 0.1A
	14:25 ΔΕ 24/02/14

Αν πατήσουμε το πλήκτρο Enter βλέπουμε την οθόνη δεξιά. Πατάμε το κάτω βελάκι μέχρι ο κέρσορας να πάει στην επιλογή «ΜΕΝΟΥ ΤΕΧΝΙΚΟΥ» και επιλέγουμε πατώντας Enter.

ΜΕΝΟΥ
<b>ΕΛΕΓΧΟΣ</b>
ΠΛΗΡΟΦΟΡΙΕΣ
ΜΕΝΟΥ ΤΕΧΝΙΚΟΥ
ΟΛΑ ΤΑ ΣΥΜΒΑΝΤΑ
ΕΛΕΓΧΟΣ ΣΦ. ΓΕΙΩΣΗΣ
ΕΛΕΓΧΟΣ ΕΝΔΕΙΚΤΙΚΩΝ

Για λόγους ασφαλείας, προγραμματισμός του πίνακα γίνεται μόνο από προσωπικό που γνωρίζει τον κωδικό τεχνικού. Για να εισάγουμε τον κωδικό χρησιμοποιούμε τα βέλη, τα πάνω και κάτω για αυξομείωση του κάθε ψηφίου και τα δεξιά-αριστερά για μετακίνηση ανάμεσα στα ψηφία. Όταν ολοκληρώσουμε την συμπλήρωση του κωδικού πατάμε Enter.

ΚΩΔΙΚΟΣ ΤΕΧΝΙΚΟΥ
 <input type="text" value="0000"/> 

Ο εργοστασιακός κωδικός είναι «1000».

#### 4.1.1 Προγραμματισμός των ζωνών

Αν δώσουμε το σωστό κωδικό και πατήσουμε Enter θα δούμε την οθόνη στα δεξιά (αλλιώς θα πάρουμε μήνυμα σφάλματος). Το ΜΕΝΟΥ ΤΕΧΝΙΚΟΥ περιλαμβάνει και κάποιες επιπλέον ρυθμίσεις που δεν φαίνονται στην αρχική οθόνη αλλά γίνονται ορατές αν πατήσουμε διαδοχικά το κάτω βέλος. Αυτές είναι ΛΕΙΤΟΥΡΓΙΑ ΙΝΗΒΙΤ, ΡΥΘ.ΛΕΙΤΟΥΡΓΙΚΟΥ, ΡΥΘ.ΤΕΣΤ ΑΥΤΟΝΟΜΙΑΣ, ΕΛΕΓΧΟΣ ΑΥΤΟΝΟΜΙΑΣ, ΕΡΓΟΣΤ/ΚΕΣ ΡΥΘΜΙΣΕΙΣ, ΕΤΗΣΙΟΣ ΕΛΕΓΧΟΣ ΟΚ, ΔΙΚΤΥΟ.

ΜΕΝΟΥ ΤΕΧΝΙΚΟΥ
<b>ΖΩΝΕΣ</b>
ΧΡΟΝΙΣΤΕΣ
ΡΥΘΜΙΣΕΙΣ
ΚΑΘΑΡΙΣΜΟΣ ΣΥΜΒΑΝΤΩΝ
ΑΛΛΑΓΗ ΚΩΔΙΚΟΥ
ΡΥΘΜΙΣΗ ΡΕΥΜΑΤΩΝ

Με τον κέρσορα στην επιλογή ΖΩΝΕΣ αν πατήσουμε Enter βλέπουμε την οθόνη δεξιά μας. Με τα βέλη πάνω και κάτω επιλέγουμε τον αριθμό της ζώνης και πατάμε Enter. Για 2 δευτερόλεπτα βλέπουμε το όνομα της ζώνης.

ΕΠΙΛΕΞΤΕ ΖΩΝΗ
ΕΠΙΛΟΓΗ ΑΠΟ 01-16
 <input type="text" value="01"/> 



olympia  
electronics  
SAFETY & SECURITY SYSTEMS

for a safer world!

Ημερομηνία	26/6/2017
Αρχείο	923850005-08-009
Κωδικός Εγγράφου	923850005-08-009
Σελίδα	13 από 38

Κατ' αρχήν επιλέγουμε αν η ζώνη είναι εγκατεστημένη ή όχι. «ΟΧΙ» θα επιλέξουμε μόνο αν η ζώνη δεν υπάρχει στην εγκατάσταση. Με την επιλογή «ΟΧΙ» ο πίνακας ξαναγυρίζει στο ΜΕΝΟΥ ΤΕΧΝΙΚΟΥ.

Αν επιλέξουμε «ΝΑΙ» προχωράμε στον προγραμματισμό του τρόπου λειτουργίας της ζώνης. Αν επιλέξουμε «ΝΑΙ» σε ζώνη που δεν υπάρχει στον πίνακα, ο προγραμματισμός θα γίνει κανονικά, αλλά θα πάρουμε μήνυμα σφάλματος μετά από λίγη ώρα.

ΕΓΚΑΤΕΣΤΗΜΕΝΗ
ΟΧΙ
<b>ΝΑΙ</b>

Επιλέγουμε τρόπο λειτουργίας με τα βέλη πάνω κάτω και επιλέγουμε με Enter.

ΣΥΝΕΧΟΥΣ σημαίνει ότι τα φωτιστικά που είναι συνδεδεμένα σ' αυτή τη ζώνη θα λειτουργούν μόνιμα. Με 24VDC από το τροφοδοτικό όταν ο πίνακας βρίσκεται σε κανονική κατάσταση και με 24VDC από τη μπαταρία όταν βρίσκεται σε κατάσταση ασφαλείας.

ΜΗ ΣΥΝΕΧΟΥΣ σημαίνει ότι τα φωτιστικά της ζώνης θα λειτουργούν από 24VDC από τη μπαταρία μόνο σε περίπτωση που ο πίνακας βρίσκεται σε κατάσταση ασφαλείας.

OFF σημαίνει ότι η ζώνη θα μένει μόνιμα ανενεργή.

Από κατασκευής όλες οι ζώνες είναι ΜΗ ΣΥΝΕΧΟΥΣ λειτουργίας.

ΛΕΙΤΟΥΡΓΙΑ ΖΩΝΗΣ
<b>ΣΥΝΕΧΟΥΣ</b>
ΜΗ ΣΥΝΕΧΟΥΣ
OFF

Ο έλεγχος ρεύματος χρησιμοποιείται στο λειτουργικό τεστ. Κατά την διαδικασία ρύθμιση ρευμάτων ( βλέπε 4.1.6), έχει καταγραφεί το ρεύμα που καταναλώνει η κάθε ζώνη. Αν προγραμματίσουμε ένα από τα διαθέσιμα ποσοστά, το ρεύμα σε κάθε λειτουργικό έλεγχο θα συγκρίνεται με το καταγεγραμμένο, και αν είναι εκτός ορίων ο πίνακας θα στέλνει μήνυμα σφάλματος για τη συγκεκριμένη ζώνη. Με την κατάλληλη συνδεσμολογία, ο έλεγχος ρεύματος μπορεί να βρει ακόμα και την αποσύνδεση μεμονωμένων φωτιστικών σε κάθε ζώνη.

Για παράδειγμα αν στις ζώνες ενός πίνακα συνδέσουμε μέχρι 10 φωτιστικά και τις προγραμματίσουμε όλες στο 5%, κάθε φωτιστικό που δεν θα λειτουργήσει σε λειτουργικό τεστ θα μειώσει την κατανάλωση της ζώνης του κατά 10% και το σύστημα θα προβάλλει σφάλμα στη συγκεκριμένη ζώνη. Ο χρήστης που θα δει το σφάλμα μπορεί να εκτελέσει χειροκίνητο λειτουργικό έλεγχο και κατά την διάρκειά του να ελέγξει οπτικά ένα προς ένα τα φωτιστικά τις ζώνης για να εντοπίσει αυτό που δεν λειτουργεί.

Καθυστέρηση σβησίματος είναι ο χρόνος που μεσολαβεί από την ώρα που θα επανέλθει το ρεύμα στο δίκτυο μέχρι την ώρα που θα σταματήσει ο πίνακας να τροφοδοτεί με DC τάση τα φωτιστικά από μπαταρία. Είναι χρήσιμη όταν υπάρχουν φωτιστικά κύριου φωτισμού που θέλουν χρόνο για να λειτουργήσουν μετά την επαναφορά του ρεύματος. Από κατασκευής είναι ρυθμισμένη ΧΩΡΙΣ ΚΑΘΥΣΤΕΡΗΣΗ, αλλά μπορεί να αλλάξει για κάθε ζώνη χωριστά.

ΕΛΕΓΧΟΣ ΡΕΥΜΑΤΟΣ
5%
10%
20%
50%
<b>OFF</b>

ΚΑΘΥΣΤΕΡΗΣΗ ΣΒΗΣΗΣ/ΤΟΣ
<b>ΧΩΡΙΣ ΚΑΘΥΣΤΕΡΗΣΗ</b>
10 ΔΕΥΤΕΡΟΛΕΠΤΑ
1 ΛΕΠΤΟ
2 ΛΕΠΤΑ
5 ΛΕΠΤΑ
10 ΛΕΠΤΑ
15 ΛΕΠΤΑ



olympia  
electronics  
SAFETY & SECURITY SYSTEMS

for a safer world!

Ημερομηνία	26/6/2017
Αρχείο	923850005-08-009
Κωδικός Εγγράφου	923850005-08-009
Σελίδα	14 από 38

Αν η ζώνη έχει προγραμματιστεί σαν ΣΥΝΕΧΟΥΣ μας προτρέπει να επιλέξουμε κάποιον χρονιστή. Οι χρονιστές μας δίνουν τρόπο να σβήσουμε τα συνεχούς λειτουργίας φωτιστικά τις ώρες κατά τις οποίες δεν βρίσκονται άνθρωποι στο κτίριο. Για τον προγραμματισμό τους δείτε παρ. 4.1.2. Η εργοστασιακή προεπιλογή είναι ΚΑΝΕΝΑΣ ΧΡΟΝΙΣΤΗΣ για όλες τις ζώνες.

ΕΠΙΛΕΞΤΕ ΧΡΟΝΙΣΤΗ	
ΚΑΝΕΝΑΣ ΧΡΟΝΙΣΤΗΣ	
1	
2	
3	
4	
5	

Αν η ζώνη έχει προγραμματιστεί σαν ΜΗ ΣΥΝΕΧΟΥΣ μας ρωτάει αν θέλουμε λειτουργία κλιμακοστασίου γι αυτή τη ζώνη. Αν επιλέξουμε ΝΑΙ, τότε όταν πατηθεί κάποιος από τα μπουτόν που έχουν συνδεθεί στις κλέμμες STRCS SWITCH, τα φωτιστικά της ζώνης θα ανάψουν για όσο χρόνο έχουμε ρυθμίσει στην επιλογή ΧΡΟΝ. ΚΛΙΜΑΚΟΣΤΑΣΙΟΥ (βλέπε 4.1.13) και μετά θα σβήσουν. Η εργοστασιακή προεπιλογή είναι ΟΧΙ για όλες τις ζώνες.

ΛΕΙΤ. ΚΛΙΜΑΚΟΣΤΑΣΙΟΥ	
ΟΧΙ	
ΝΑΙ	

#### 4.1.2 Προγραμματισμός χρονιστών

Οι χρονιστές χρησιμοποιούνται για να σβήνουν αυτόματα τα φωτιστικά, σε ζώνες που έχουν προγραμματιστεί σαν συνεχούς λειτουργίας, όταν στο κτίριο δεν υπάρχουν άνθρωποι. Έτσι μπορούμε να εξοικονομήσουμε ενέργεια χωρίς να μειώσουμε το επίπεδο ασφαλείας του κτιρίου. Ακόμα κι αν κάποια ζώνη έχει σβήσει από κάποιον χρονιστή, σε περίπτωση διακοπής της κύρια τάσης του κτιρίου, τα φωτιστικά της θα ενεργοποιηθούν.

Με τον κέρσορα στην επιλογή ΧΡΟΝΙΣΤΕΣ αν πατήσουμε Enter βλέπουμε την οθόνη δεξιά μας. Με τα βέλη πάνω και κάτω επιλέγουμε τον αριθμό του χρονιστή και πατάμε Enter.

ΑΛΛΑΓΗ ΧΡΟΝΙΣΤΗ		
ΕΠΙΛΟΓΗ ΑΠΟ 1-8		
	<input type="text" value="1"/>	

Από κατασκευής όλοι οι χρονιστές είναι απενεργοποιημένοι. Για να προγραμματίσουμε κάποιον πρέπει πρώτα να τον κάνουμε ενεργό, επιλέγοντας με τα βέλη την επιλογή ΕΝΕΡΓΟΣ και πατώντας Enter.

ΧΡΟΝΙΣΤΕΣ	
ΑΝΕΝΕΡΓΟΣ	
ΕΝΕΡΓΟΣ	

Επιλέγουμε την ώρα έναρξης του χρονιστή (δηλαδή την ώρα που θα ανάψουν τα φώτα). Με τα βέλη πάνω-κάτω αλλάζουμε το κάθε ψηφίο και με τα βέλη δεξιά αριστερά μετακινούμαστε μεταξύ των ψηφίων. Για να αποθηκεύσουμε τον χρονιστή πατάμε το δεξί βέλος μετά το τελευταίο ψηφίο.

ΕΚΚΙΝΗΣΗ ΧΡΟΝΙΣΤΗ	
ΑΛΛΑΓΗ ΩΡΑΣ	
<input type="text" value="14 : 52"/>	
^	

Επιλέγουμε ημέρα εκκίνησης.

Εκτός από τις επτά ημέρες υπάρχουν επίσης οι επιλογές ΚΑΘΕ ΗΜΕΡΑ, ΚΑΘΗΜΕΡΙΝΕΣ και ΣΑΒΑΤΟΚΥΡΙΑΚΟ. Με την επιλογή ΚΑΘΕ ΗΜΕΡΑ ο χρονιστής θα επαναλαμβάνεται καθημερινά. Με την επιλογή καθημερινές ο χρονιστής θα επαναλαμβάνεται κάθε μέρα από Δευτέρα μέχρι Παρασκευή και το Σαββατοκύριακο θα είναι σβηστός. Με την επιλογή Σαββατοκύριακο ο χρονιστής θα είναι κλειστός όλες τις καθημερινές αλλά θα ανοίγει μόνο τις ρυθμισμένες ώρες το

ΗΜΕΡΑ ΕΚΚΙΝΗΣΗΣ	
ΚΥΡΙΑΚΗ	
ΔΕΥΤΕΡΑ	
ΤΡΙΤΗ	
ΤΕΤΑΡΤΗ	
ΠΕΜΠΤΗ	
ΠΑΡΑΣΚΕΥΗ	



olympia  
electronics  
SAFETY & SECURITY SYSTEMS

for a safer world!

Ημερομηνία	26/6/2017
Αρχείο	923850005-08-009
Κωδικός Εγγράφου	923850005-08-009
Σελίδα	15 από 38

Σαββατοκύριακο. Αν επιλέξουμε μία από αυτές τις τρεις επιλογές δεν υπάρχει μέρα τέλους.

Επιλέγουμε την ώρα παύσης του χρονιστή (δηλαδή την ώρα που θα σβήσουν τα φώτα). Με τα βέλη πάνω-κάτω αλλάζουμε το κάθε ψηφίο και με τα βέλη δεξιά αριστερά μετακινούμαστε μεταξύ των ψηφίων. Για να αποθηκεύσουμε τον χρονιστή πατάμε το δεξί βέλος μετά το τελευταίο ψηφίο.

ΠΑΥΣΗ ΧΡΟΝΙΣΤΗ  
ΑΛΛΑΓΗ ΩΡΑΣ

12 : 00

^

Επιλέγουμε ημέρα παύσης. Αν έχουμε κάνει την επιλογή ΚΑΘΕ ΗΜΕΡΑ, ΚΑΘΗΜΕΡΙΝΕΣ ή ΣΑΒΒΑΤΟΚΥΡΙΑΚΟ η οθόνη αυτή παραλείπεται.

ΗΜΕΡΑ ΤΕΛΟΥΣ

ΚΥΡΙΑΚΗ ▲

**ΔΕΥΤΕΡΑ**

ΤΡΙΤΗ

ΤΕΤΑΡΤΗ

ΠΕΜΠΤΗ

ΠΑΡΑΣΚΕΥΗ ▼

#### 4.1.3 Γενικές ρυθμίσεις

Επιλέγοντας ΡΥΘΜΙΣΕΙΣ και πατώντας Enter βλέπουμε την οθόνη δεξιά. Το μενού ΡΥΘΜΙΣΕΙΣ περιλαμβάνει και κάποιες επιπλέον ρυθμίσεις που δεν φαίνονται στην αρχική οθόνη αλλά γίνονται ορατές αν πατήσουμε διαδοχικά το κάτω βέλος. Αυτές είναι ΕΠΙΛΟΓΗ ΓΛΩΣΣΑΣ, ΕΙΔΟΠ. ΕΤΗΣ. ΕΛΕΓΧΟΥ, ΧΡΟΝ. ΚΛΙΜΑΚΟΣΤΑΣΙΟΥ, ΑΝΕΜΗ/ΡΑΣ ΜΠΑΤΑΡΙΑΣ και ΜΕΝΟΥ ΚΑΤΑΣΚΕΥΑΣΤΗ.

ΡΥΘΜΙΣΕΙΣ

**ΧΩΡΗΤ/ΤΑ ΜΠΑΤΑΡΙΑΣ** ▲

ΑΥΤΟΝΟΜΙΑ ΣΥΣΤΗΜΑΤΟΣ

ΠΛΗΚΤΡΟ INHIBIT

ΕΠΙΛΟΓΗ ΗΜΕΡΑΣ

ΡΥΘΜΙΣΗ ΗΜΕΡ/ΝΙΑΣ

ΡΥΘΜΙΣΗ ΩΡΑΣ ▼

Επιλέγοντας ΧΩΡΗΤ/ΤΑ ΜΠΑΤΑΡΙΑΣ και Enter βλέπουμε την οθόνη δεξιά. Οι μπαταρίες που χρησιμοποιούνται είναι 33 ή 55Ah. Με τα βέλη πάνω-κάτω επιλέγουμε την χωρητικότητα της δικής μας μπαταρίας και πατάμε Enter.

ΧΩΡΗΤ/ΤΑ ΜΠΑΤΑΡΙΑΣ

 **33** 

Επιλέγοντας ΑΥΤΟΝΟΜΙΑ ΣΥΣΤΗΜΑΤΟΣ και Enter βλέπουμε την οθόνη δεξιά. Επιλέγουμε με τα βέλη πάνω-κάτω μια από τις 5 επιλογές και πατάμε Enter. Να επισημάνουμε εδώ ότι η επιλογή μας δεν αλλάζει την **πραγματική αυτονομία** του πίνακα αλλά δίνει στο σύστημα την τιμή της απαιτούμενης αυτονομίας που θα τη χρησιμοποιήσει για το τεστ αυτονομίας. Η πραγματική αυτονομία πρέπει να υπολογιστεί πριν την εγκατάσταση υπολογίζοντας την κατανάλωση στην κατάσταση λειτουργίας ασφαλείας και επιλέγοντας τη σωστή μπαταρία. Η υπολογισθείσα πραγματική αυτονομία πρέπει να είναι ίση ή μεγαλύτερη της απαιτούμενης.

ΑΥΤΟΝΟΜΙΑ ΣΥΣΤΗΜΑΤΟΣ

**1 ΩΡΑ**

1,5 ΩΡΕΣ

2 ΩΡΕΣ

3 ΩΡΕΣ

8 ΩΡΕΣ

Επιλέγοντας ΠΛΗΚΤΡΟ INHIBIT και Enter βλέπουμε την οθόνη δεξιά. Επιλέγουμε αν θα είναι λειτουργικό το πλήκτρο INHIBIT. Τι κάνει το πλήκτρο δεξ στην παρ. 3. Μερικές φορές, για λόγους ασφαλείας, είναι απαραίτητο να μην είναι ενεργό το πλήκτρο. Σ' αυτή την περίπτωση επιλέγουμε ΟΧΙ και πατάμε Enter. Από κατασκευής η επιλογή είναι ΝΑΙ.

ΠΛΗΚΤΡΟ INHIBIT

ΟΧΙ

**ΝΑΙ**



olympia  
electronics  
SAFETY & SECURITY SYSTEMS

for a safer world!

Ημερομηνία	26/6/2017
Αρχείο	923850005-08-009
Κωδικός Εγγράφου	923850005-08-009
Σελίδα	16 από 38

Με τις επόμενες 3 επιλογές ρυθμίζουμε την ημερομηνία και την ώρα. Είναι κρίσιμο να το κάνουμε κατά την εγκατάσταση γιατί με βάση αυτό θα γίνονται όλοι οι αυτόματοι έλεγχοι και μόνο τότε θα έχουμε σωστή ημερομηνία και ώρα στα συμβάντα.

Επιλέγοντας ΑΛΛΑΓΗ ΗΜΕΡΑΣ και Enter βλέπουμε την οθόνη δεξιά. Επιλέγουμε με τα βέλη πάνω-κάτω την τρέχουσα ημέρα και πατάμε Enter.

Επιλέγοντας ΑΛΛΑΓΗ ΗΜΕΡΟΜΗΝΙΑΣ και Enter βλέπουμε την οθόνη δεξιά. Με τα βέλη πάνω-κάτω αλλάζουμε το κάθε ψηφίο και με τα βέλη δεξιά αριστερά μετακινούμαστε μεταξύ των ψηφίων. Βάζουμε την τρέχουσα ημερομηνία και πατάμε Enter.

Μορφή ημερομηνίας: Ημέρα / Μήνας / Έτος

Επιλέγοντας ΑΛΛΑΓΗ ΩΡΑΣ και Enter βλέπουμε την οθόνη δεξιά. Με τα βέλη πάνω-κάτω αλλάζουμε το κάθε ψηφίο και με τα βέλη δεξιά αριστερά μετακινούμαστε μεταξύ των ψηφίων. Για να αποθηκεύσουμε την ώρα πατάμε το δεξί βέλος μετά το τελευταίο ψηφίο.

Επιλέγοντας ΕΠΙΛΟΓΗ ΓΛΩΣΣΑΣ και Enter βλέπουμε την οθόνη δεξιά. Με τα βέλη πάνω-κάτω επιλέγουμε Ελληνικά, Αγγλικά ή Νορβηγικά και πατάμε Enter. Σε κάθε αλλαγή γλώσσας τα συμβάντα από εκείνη τη στιγμή και μετά καταγράφονται στη νέα γλώσσα.

Επιλέγοντας ΕΙΔΟΠ. ΕΤΗΣ. ΕΛΕΓΧΟΥ και Enter βλέπουμε την οθόνη δεξιά. Με τα βέλη πάνω-κάτω επιλέγουμε ΟΧΙ ή ΝΑΙ και πατάμε Enter. Με την επιλογή ΝΑΙ κάθε χρόνο θα παίρνουμε μήνυμα υπενθύμισης για τον απαιτούμενο ετήσιο έλεγχο.

Επιλέγοντας ΧΡΟΝ. ΚΛΙΜΑΚΟΣΤΑΣΙΟΥ και Enter βλέπουμε την οθόνη δεξιά. Με τα βέλη πάνω-κάτω επιλέγουμε τον αριθμό των λεπτών που θα παραμένουν αναμμένα τα φώτα κλιμακοστασίου και πατάμε Enter. Η εργοστασιακή επιλογή είναι 3 λεπτά.

Επιλέγοντας ΑΝΕΜ/ΡΑΣ ΜΠΑΤΑΡΙΑΣ και Enter βλέπουμε την οθόνη δεξιά. Με τα βέλη πάνω-κάτω επιλέγουμε ΟΧΙ ή ΝΑΙ και πατάμε Enter. Η επιλογή ΝΑΙ πρέπει να γίνει μόνο αν έχει τοποθετηθεί ανεμιστήρας στο χώρο των μπαταριών. Προεπιλεγμένα ισχύει το ΟΧΙ.

Το ΜΕΝΟΥ ΚΑΤΑΣΚΕΥΑΣΤΗ δεν περιέχει ρυθμίσεις για τον

ΑΛΛΑΓΗ ΗΜΕΡΑΣ

ΚΥΡΙΑΚΗ ▲

ΔΕΥΤΕΡΑ

ΤΡΙΤΗ

ΤΕΤΑΡΤΗ

ΠΕΜΠΤΗ

ΠΑΡΑΣΚΕΥΗ ▼

ΑΛΛΑΓΗ ΗΜΕΡ/ΝΙΑΣ

24 / 02 / 14

^

ΑΛΛΑΓΗ ΩΡΑΣ

14 : 52

^

SELECT LANGUAGE

ENGLISH

ΕΛΛΗΝΙΚΑ

NORGE

ΕΙΔΟΠ. ΕΤΗΣ. ΕΛΕΓΧΟΥ

ΟΧΙ

ΝΑΙ

ΧΡΟΝ. ΚΛΙΜΑΚΟΣΤΑΣΙΟΥ

 03 

ΑΝΕΜ/ΡΑΣ ΜΠΑΤΑΡΙΑΣ

ΟΧΙ

ΝΑΙ

 <b>olympia</b> <b>electronics</b> <small>SAFETY &amp; SECURITY SYSTEMS</small> <i>for a safer world!</i>	Ημερομηνία	26/6/2017
	Αρχείο	923850005-08-009
	Κωδικός Εγγράφου	923850005-08-009
	Σελίδα	17 από 38

εγκαταστάτη.

#### 4.1.4 Καθαρισμός συμβάντων

Επιλέγοντας ΚΑΘΑΡΙΣΜΟΣ ΣΥΜΒΑΝΤΩΝ και Enter βλέπουμε την οθόνη δεξιά. Ο πίνακας μας ζητάει επιβεβαίωση. Αν πράγματι το θέλουμε με το κάτω βέλος επιλέγουμε ΝΑΙ και πατάμε Enter. Η πρώτη διαγραφή πρέπει να γίνει μετά το τέλος της αρχικής εγκατάστασης.

ΕΠΙΒΕΒΑΙΩΣΗ ΔΙΑΓΡΑΦΗ
<input checked="" type="radio"/> ΟΧΙ
<input type="radio"/> ΝΑΙ

#### 4.1.5 Αλλαγή κωδικού

Επιλέγοντας ΑΛΛΑΓΗ ΚΩΔΙΚΟΥ και Enter βλέπουμε την οθόνη δεξιά. Με τα βέλη πάνω-κάτω αλλάζουμε το κάθε ψηφίο και με τα βέλη δεξιά αριστερά μετακινούμαστε μεταξύ των ψηφίων. Βάζουμε το νέο κωδικό και πατάμε Enter. Ο νέος κωδικός ισχύει πλέον και για προγραμματισμό από Η/Υ. **Αυτή η αλλαγή θα πρέπει να γίνει υπεύθυνα, καθώς ο προηγούμενος κωδικός δεν θα ισχύει πλέον και δεν υπάρχει τρόπος επαναφοράς του.**

ΚΩΔΙΚΟΣ ΤΕΧΝΙΚΟΥ
 <div style="border: 1px solid black; padding: 5px; display: inline-block; text-align: center;">0000</div> 

#### 4.1.6 Ρύθμιση ρευμάτων

Η ρύθμιση ρευμάτων πρέπει να γίνει μόλις τελειώσει η εγκατάσταση και έχει εξακριβωθεί ότι όλα τα φωτιστικά λειτουργούν κανονικά.. Επιλέγοντας ΡΥΘΜΙΣΗ ΡΕΥΜΑΤΩΝ και Enter βλέπουμε την οθόνη δεξιά. Η διαδικασία διαρκεί 90 δευτερόλεπτα και μόλις τελειώσει, στη μνήμη του πίνακα έχει καταγραφεί το ρεύμα που καταναλώνει κάθε ζώνη και το συνολικό ρεύμα εκφόρτισης. Αυτή η καταγραφή θα χρησιμοποιείται σε κάθε λειτουργικό έλεγχο για να μπορεί να ξέρει ο πίνακας αν κάποιο φωτιστικό σε κάποια ζώνη σταμάτησε να λειτουργεί σωστά.

ΡΥΘΜΙΣΗ ΡΕΥΜΑΤΩΝ
82
ΤΑΣΗ : 24.1 VDC
ΕΚΦΟΡΤΙΣΗ : 0.4 A
ΠΑΡΑΚΑΛΩ ΠΕΡΙΜΕΝΕΤΕ

**Σημείωση.** Πριν κάνουμε την ενέργεια πρέπει οι μπαταρίες του πίνακα να είναι φορτισμένες τουλάχιστον στο 60% της χωρητικότητας τους.

**Προσοχή.** Η ενέργεια πρέπει να επαναληφθεί κάθε φορά που θα γίνει κάποια πρόσθεση ή αφαίρεση φωτιστικών.

#### 4.1.7 Λειτουργία INHIBIT

Επιλογή ενεργοποίησης/απενεργοποίησης της λειτουργίας INHIBIT. (Βλέπετε παρ. 3 περί INHIBIT)

ΛΕΙΤΟΥΡΓΙΑ INHIBIT
<input checked="" type="radio"/> ΟΧΙ
<input type="radio"/> ΝΑΙ

#### 4.1.8 Ρύθμιση λειτουργικού τεστ

Επιλέγοντας ΡΥΘ. ΛΕΙΤΟΥΡΓΙΚΟΥ και πατώντας Enter μπαίνουμε στις επιλογές ρύθμισης του αυτόματου λειτουργικού τεστ. Οι επιλογές μας είναι κάθε μέρα, κάθε 2 ημέρες ή μια φορά την εβδομάδα σε συγκεκριμένη μέρα. Η διάρκεια του λειτουργικού τεστ είναι 90 δευτερόλεπτα. Κατά τη διάρκειά του όλα τα φωτιστικά λειτουργούν με DC τάση από τη μπαταρία (εξομοίωση διακοπής ρεύματος). Ο έλεγχος μπορεί να μας δώσει έγκαιρη προειδοποίηση για ένα ή περισσότερα φωτιστικά που δεν λειτουργούν σωστά. Επιλέγουμε το χρονικό διάστημα και πατάμε Enter.

Πρέπει τώρα να καθορίσουμε την ώρα. Με τα βέλη πάνω-κάτω αλλάζουμε τα ψηφία και με τα δεξιά αριστερά κινούμαστε ανάμεσα στα ψηφία. Για να αποθηκεύσουμε την ώρα πατάμε το δεξί βέλος μετά το τελευταίο ψηφίο.

Ο λειτουργικός έλεγχος καλά θα είναι να προγραμματίζεται σε μέρα και ώρα που δεν θα είναι ενοχλητικός. Η εργοστασιακή ρύθμιση είναι 8 π.μ. κάθε μέρα.

ΧΡΟΝΙΚΟ ΔΙΑΣΤΗΜΑ	
ΚΑΘΗΜΕΡΙΝΑ	▲
ΜΕΡΑ ΑΝΑ ΜΕΡΑ	▬
ΚΑΘΕ ΚΥΡΙΑΚΗ	▬
ΚΑΘΕ ΔΕΥΤΕΡΑ	▬
ΚΑΘΕ ΤΡΙΤΗ	▬
ΚΑΘΕ ΤΕΤΑΡΤΗ	▼

ΡΥΘ. ΛΕΙΤΟΥΡΓΙΚΟΥ ΑΛΛΑΓΗ ΩΡΑΣ
12 : 00
▲

#### 4.1.9 Ρύθμιση τεστ αυτονομίας

Με το τεστ αυτονομίας ο πίνακας ελέγχει αν οι μπαταρίες είναι σε θέση να έχουν την προβλεπόμενη αυτονομία. Υπάρχουν 2 θέσεις μνήμης για ρύθμιση 2 διαφορετικών χρονικά ελέγχων. Ο έλεγχος αυτονομίας πρέπει να γίνεται από 1 φορά το εξάμηνο μέχρι 1 φορά το χρόνο. Η διάρκεια του τεστ είναι τα 2/3 της ονομαστικής αυτονομία του πίνακα.

Επιλέγοντας ΡΥΘ.ΤΕΣΤ ΑΥΤΟΝΟΜΙΑΣ και πατώντας Enter βλέπουμε τη οθόνη δεξιά. Επιλέγουμε με τα βέλη πάνω-κάτω τον αριθμό του τεστ (1 ή 2) και πατάμε Enter.

Από κατασκευής τα τεστ είναι απενεργοποιημένα. Επιλέγουμε με το κάτω βέλος ΕΝΕΡΓΟΣ και πατάμε Enter.

Επιλέγουμε την επιθυμητή ημερομηνία για το τεστ. Με τα βέλη πάνω-κάτω αλλάζουμε τα ψηφία και με τα δεξιά-αριστερά κινούμαστε ανάμεσα στα ψηφία. Για το έτος χρησιμοποιούμε τα 2 τελευταία ψηφία. Όταν κάνουμε την επιλογή πατάμε Enter.

ΡΥΘ. ΤΕΣΤ ΑΥΤΟΝΟΜΙΑΣ
▲
1
▼

ΡΥΘ ΤΕΣΤ ΑΥΤΟΝΟΜΙΑΣ
ΑΝΕΝΕΡΓΟΣ
ΕΝΕΡΓΟΣ

ΑΛΛΑΓΗ ΗΜΕΡ/ΝΙΑΣ
01 / 04 / --
▲



olympia  
electronics  
SAFETY & SECURITY SYSTEMS

for a safer world!

Ημερομηνία	26/6/2017
Αρχείο	923850005-08-009
Κωδικός Εγγράφου	923850005-08-009
Σελίδα	19 από 38

Επιλέγουμε την ώρα του ελέγχου. Με τα βέλη πάνω-κάτω αλλάζουμε τα ψηφία και με τα δεξιά-αριστερά κινούμαστε ανάμεσα στα ψηφία.

Πρέπει να επιλέξουμε προσεκτικά την ημέρα και την ώρα του τεστ γιατί για τις επόμενες 12 περίπου ώρες δεν θα έχουμε την προβλεπόμενη αυτονομία.

ΡΥΘ. ΤΕΣΤ ΑΥΤΟΝΟΜΙΑΣ  
ΑΛΛΑΓΗ ΩΡΑΣ

12 : 00



#### 4.1.10 Έλεγχος αυτονομίας

Επιλέγοντας ΕΛΕΓΧΟΣ ΑΥΤΟΝΟΜΙΑΣ και πατώντας Enter ο πίνακας εκτελεί χειροκίνητο τεστ αυτονομίας και βλέπουμε την οθόνη στα δεξιά. Στην πρώτη γραμμή, με τα μεγάλα γράμματα, βλέπουμε το χρόνο. Στις επόμενες 3 γραμμές βλέπουμε την τρέχουσα τάση των μπαταριών, το ρεύμα που καταναλώνουν όλα τα φωτιστικά από τις μπαταρίες και την χωρητικότητα που έχει χρησιμοποιηθεί.

**Προσοχή. Πριν επιλέξουμε τον έλεγχο πρέπει να βεβαιωθούμε ότι οι μπαταρίες είναι πλήρως φορτισμένες.**

Η μέγιστη διάρκεια του ελέγχου είναι τα 2/3 του χρόνου της ονομαστικής αυτονομίας. Μπορείτε να αφήσετε τον έλεγχο να εκτελεστεί πλήρως είτε να τον διακόψετε οποιαδήποτε στιγμή με "Esc".

ΕΛΕΓΧΟΣ ΑΥΤΟΝΟΜΙΑΣ

00:00:12

ΤΑΣΗ : 25.5VDC  
ΕΚΦΟΡΤΙΣΗ : 7.8 A  
ΧΩΡΗΤΙΚΟΤΗΤ: 0.000 AH  
ΠΙΕΣΤΕ ESC ΓΙΑ ΕΞΟΔΟ

#### 4.1.11 Εργοστασιακές ρυθμίσεις

Για να επανέλθουν όλες οι ρυθμίσεις στις εργοστασιακές επιλέγουμε ΕΡΓΟΣΤΑΣΙΑΚΕΣ ΡΥΘΜΙΣΕΙΣ και πατάμε Enter. Όταν εμφανιστεί το μήνυμα που φαίνεται δεξιά η ενέργεια έχει τελειώσει.

ΕΛΕΓΧΟΣ ΑΥΤΟΝΟΜΙΑΣ

ΑΚΥΡΩΣΗ ΤΕΣΤ ΑΥΤ/ΜΙΑΣ

#### 4.1.12 Ετήσιος έλεγχος OK

Αν έχουμε μήνυμα με ειδοποίηση για ετήσιους ελέγχους και θέλουμε να διαγράψουμε το σχετικό μήνυμα επιλέγουμε ΕΤΗΣΙΟΣ ΕΛΕΓΧΟΣ OK και πατάμε Enter. Όταν εμφανιστεί το μήνυμα που φαίνεται δεξιά η ενέργεια έχει τελειώσει.



ΕΝΕΡΓΕΙΑ ΕΠΙΤΥΧΗΣ



ΕΝΕΡΓΕΙΑ ΕΠΙΤΥΧΗΣ



olympia  
electronics  
SAFETY & SECURITY SYSTEMS

for a safer world!

Ημερομηνία 26/6/2017

Αρχείο 923850005-08-009

Κωδικός Εγγράφου 923850005-08-009

Σελίδα 20 από 38

#### 4.1.13 Ρυθμίσεις δικτύου

Επιλέγοντας ΔΙΚΤΥΟ και πατώντας Enter βλέπουμε τις επιλογές για την δικτύωση του πίνακα. Ο πίνακας μπορεί να συνδεθεί σε δίκτυο για να λειτουργήσει σε συνεργασία με άλλους πίνακες ή/και για να προγραμματιστεί και λειτουργεί μέσω Η/Υ. Μπορούμε να δούμε αν ο πίνακας έχει κάρτα Ethernet αν ανοίξουμε την πόρτα του. Η κάρτα είναι κουμπωμένη πάνω στην πλακέτα της πόρτας του πίνακα και έχει πάνω της την χαρακτηριστική μπρίζα RJ-45.

Σε περίπτωση που υπάρχει κάρτα επιλέγουμε ΚΑΡΤΑ ETHERNET, Enter και στην επόμενη καρτέλα επιλέγουμε ΝΑΙ.

ΔΙΚΤΥΟ
<b>ΚΑΡΤΑ ETHERNET</b>
ΔΙΕΥΘΥΝΣΗ IP
ΑΡΧΙΚΟ/ΣΗ ETHERNET

ΚΑΡΤΑ ETHERNET
OXI
<b>ΝΑΙ</b>

Αν επιλέξουμε ΔΙΕΥΘΥΝΣΗ IP και Enter βλέπουμε την οθόνη δεξιά. Ο πίνακας πρέπει να έχει μια διεύθυνση συμβατή με το δίκτυο του κτιρίου και γι αυτό τη διεύθυνση πρέπει να την δώσει ο διαχειριστής του δικτύου του κτιρίου. Ο προγραμματισμός της διεύθυνσης γίνεται με τα βέλη. Με τα πάνω-κάτω αυξομειώνουμε την τιμή κάθε ψηφίου και με τα δεξιά-αριστερά μετακινούμαστε στα ψηφία. Όταν δώσουμε το επιθυμητό IP πατάμε Enter. Από κατασκευής οι πίνακες έχουν 10.0.1.143.

ΔΙΕΥΘΥΝΣΗ IP
<b>010.020.030.001</b>
^

Αν κάνουμε οποιαδήποτε αλλαγή στις ρυθμίσεις του δικτύου πρέπει οπωσδήποτε να τρέξουμε την συγκεκριμένη επιλογή του μενού. Βλέπουμε την οθόνη δεξιά για μερικά δευτερόλεπτα και μετά επιστρέφουμε στη αρχική οθόνη του δικτύου.

ΑΡΧΙΚΟΠ/ΣΗ ETHERNET
ΠΑΡΑΚΑΛΩ ΠΕΡΙΜΕΝΕΤΕ



## 4.2 Προγραμματισμός από Η/Υ

Για τον προγραμματισμό μέσω Η/Υ δεν απαιτείται κάποιο ειδικό software. Μπορεί να χρησιμοποιηθεί ένας κοινός web browser (Chrome, Firefox, Internet Explorer κ.λ.π). Στις εικόνες που ακολουθούν χρησιμοποιείται το πρόγραμμα Google Chrome. Προϋποθέσεις είναι να έχει εγκατεστημένη κάρτα Ethernet ο πίνακας, να γνωρίζουμε τη διεύθυνση IP του πίνακα, ο υπολογιστής να βρίσκεται συνδεδεμένος στο ίδιο δίκτυο και οι ρυθμίσεις δικτύου του υπολογιστή να είναι σωστά ρυθμισμένες. Με τις κατάλληλες ρυθμίσεις όμως μπορούμε να έχουμε πρόσβαση στον πίνακα μέσω internet από όποιο σημείο του κόσμου επιθυμούμε. Όλες αυτές οι ρυθμίσεις πρέπει να γίνουν από τον διαχειριστή δικτύου του κτιρίου.

Η πρώτη ενέργεια είναι να ανοίξουμε έναν web browser και στη γραμμή URL να δώσουμε την διεύθυνση IP του πίνακα. Αν όλα είναι συνδεδεμένα σωστά θα δούμε στη οθόνη μας τα παρακάτω.

The screenshot shows a web browser window with the address bar containing "10.0.1.142". The page title is "GR-8500, Ethernet Connection". On the left, there is a "LINKS" menu with the following items:

- ΠΛΗΡΟΦΟΡΙΕΣ ΠΙΝΑΚΑΣ
- ΠΛΗΡΟΦΟΡΙΕΣ ΖΩΝΕΣ
- ΠΛΗΡΟΦΟΡΙΕΣ ΖΩΝΕΣ ΚΑΤΑΣΤΑΣΗ :
- ΠΛΗΡΟΦΟΡΙΕΣ ΧΡΟΝΙΣΤΕΣ
- ΑΠΟΤΕΛΕΣΜΑΤΑ ΔΕΙΤΟΥΡΓΙΚΟΣ ΕΛΕΓΧ.
- ΑΠΟΤΕΛΕΣΜΑΤΑ ΕΛΕΓΧ. ΧΡΗΤΙΚΟΤΗΤΑΣ
- ΤΕΛ/ΤΑΙΕΣ ΑΥΤΟΝΟΜΙΕΣ
- ΜΕΝΟΥ ΤΕΧΝΙΚΟΥ
- ΟΛΑ ΤΑ ΣΥΜΒΑΝΤΑ
- ΙΣΤΟΡΙΚΟ ΜΠΑΤΑΡΙΑΣ
- ΠΛΗΡΟΦΟΡΙΕΣ ΔΙΚΤΥΟ

On the right, there is a "ΠΙΝΑΚΑΣ" table with the following data:

ΡΥΘΜΙΣΗ ΩΡΑΣ	13:02:30
ΡΥΘΜΙΣΗ ΗΜΕΡ/ΝΙΑΣ	08:10:14
ΔΕΙΤΟΥΡΓΙΑ	ΦΟΡΤΙΣΗ
ΚΑΤΑΣΤΑΣΗ :	ΚΑΝΟΝΙΚΟ
ΤΑΣΗ ΔΙΚΤΥΟΥ ΤΑΣΗ	243 VAC
ΜΠΑΤΑΡΙΑ ΤΑΣΗ	27.5 VDC
ΜΠΑΤΑΡΙΑ ΦΟΡΤΙΣΗ :	1.41 A
ΜΠΑΤΑΡΙΑ ΕΚΦΟΡΤΙΣΗ :	0.0 A
ΜΠΑΤΑΡΙΑ ΘΕΡΜΟΚΡΑΣΙΑ	22 C
ΛΟΓΙΣΜΙΚΟ ΠΙΝΑΚΑ	GR-8500 v.01.59-MU C 1.55
ΤΟΠΟΘΕΣΙΑ	BUILDING CBS
ΠΛΗΡΟΦΟΡΙΕΣ ΤΕΧΝΙΚΟΥ	OLYMPIA ELECTRONICS
ΤΗΛΕΦΩΝΟ ΤΕΧΝΙΚΟΥ	00302353051200
ΣΕΙΡΙΑΚΟΣ ΑΡΙΘΜΟΣ	1013

At the bottom, there is a link to "Olympia Electronics Homepage".

Επιλέγοντας με το ποντίκι ΜΕΝΟΥ ΤΕΧΝΙΚΟΥ βλέπουμε

The screenshot shows the "ΜΕΝΟΥ ΤΕΧΝΙΚΟΥ" page. At the top, there is a search field labeled "ΚΩΔΙΚΟΣ ΤΕΧΝΙΚΟΥ" with a dropdown menu showing "ΚΩΔΙΚΟΣ ΤΕΧΝΙΚΟΥ: [...]" and a button labeled "ΑΠΟΣΤΟΛΗ".

Τοποθετούμε τον κέρσορα στη θέση κωδικός τεχνικού, δίνουμε τον κωδικό τεχνικού και επιλέγουμε ΑΠΟΣΤΟΛΗ. Αν ο κωδικός είναι σωστός βλέπουμε στην οθόνη το ΜΕΝΟΥ ΤΕΧΝΙΚΟΥ. Αν είναι λάθος βλέπουμε το μήνυμα «Λανθασμένος κωδικός».

The screenshot shows the "ΜΕΝΟΥ ΤΕΧΝΙΚΟΥ" page with two highlighted boxes containing lists of technical menu items:

- Left box:**
  - ΖΩΝΕΣ
  - ΧΡΟΝΙΣΤΕΣ
  - ΧΡΗΤ/ΤΑ ΜΠΑΤΑΡΙΑΣ & ΑΥΤΟΝΟΜΙΑ ΣΥΣΤΗΜΑΤΟΣ
  - ΔΕΙΤΟΥΡΓΙΑ INHIBIT
  - ΡΥΘΜΙΣΗ ΗΜΕΡ/ΝΙΑΣ & ΡΥΘΜΙΣΗ ΩΡΑΣ
  - ΑΝΕΜ/ΡΑΣ ΜΠΑΤΑΡΙΑΣ
  - ΕΠΙΛΟΓΗ ΓΩΣΣΑΣ
  - ΧΡΟΝ\_ΚΛΙΜΑΚΟΣΤΑΣΙΟΥ
  - ΚΑΘΑΡΙΣΜΟΣ ΣΥΜΒΑΝΤΩΝ
  - ΑΛΛΑΓΗ ΚΩΔΙΚΟΥ
  - ΔΙΚΤΥΟ ΠΙΝΑΚΩΝ
- Right box:**
  - ΡΥΘΜΙΣΗ ΡΕΥΜΑΤΩΝ
  - ΔΕΙΤΟΥΡΓΙΚΟΣ ΕΛΕΓΧΟΣ
  - ΕΛΕΓΧΟΣ ΑΥΤΟΝΟΜΙΑΣ
  - ΡΥΘ. ΔΕΙΤΟΥΡΓΙΚΟΥ
  - ΡΥΘ. ΤΕΣΤ ΑΥΤΟΝΟΜΙΑΣ
  - ΕΙΔΩΠ. ΕΤΗΣ. ΕΛΕΓΧΟΥ
  - ΕΤΗΣΙΟΣ ΕΛΕΓΧΟΣ ΟΚ
  - ΕΡΓΟΣΤ/ΚΕΣ ΡΥΘΜΙΣΕΙΣ
  - ΑΛΛΑΓΗ ΠΛΗΡΟΦΟΡΙΩΝ
  - ΔΙΕΥΘΥΝΣΗ IP
  - ΕΠΑΝΑΦΟΡΑ ΣΦΑΛΜΑΤΩΝ

At the bottom, there is a link to "[ΚΕΝΤΡΙΚΗ ΣΕΛΙΔΑ]".

 <b>olympia electronics</b> SAFETY & SECURITY SYSTEMS <i>for a safer world!</i>	Ημερομηνία	26/6/2017
	Αρχείο	923850005-08-009
	Κωδικός Εγγράφου	923850005-08-009
	Σελίδα	22 από 38

### 4.2.1 Προγραμματισμός ζωνών

Με το ποντίκι επιλέγουμε ζώνες και βλέπουμε την παρακάτω οθόνη. Η επιλογές που είναι τσεκαρισμένες σ' αυτή είναι και οι εργοστασιακές επιλογές για όλες τις ζώνες.

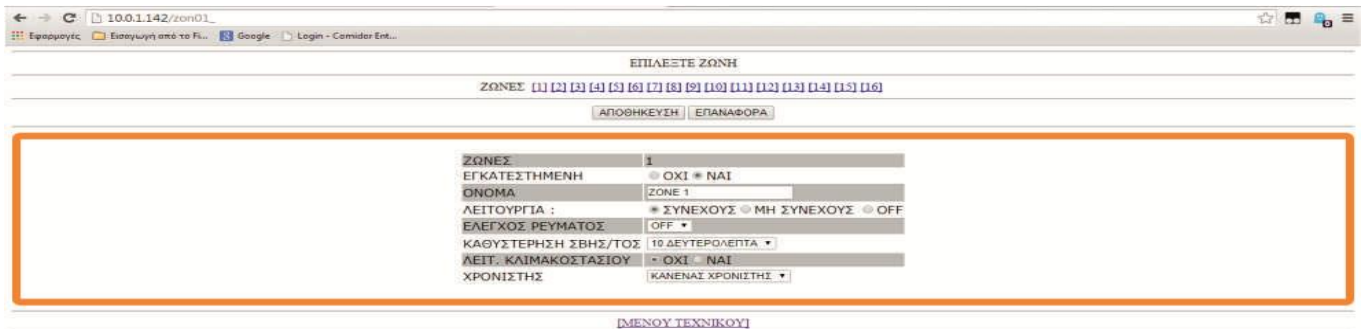

Μέσα απ' αυτή την οθόνη μπορούμε να προγραμματίσουμε τα πάντα για τις ζώνες. Επιλέγουμε κατ' αρχάς τη ζώνη που θέλουμε και επιλέγουμε αν είναι εγκατεστημένη, δίνουμε το όνομά της και τον τρόπο λειτουργίας της. Αν επιθυμούμε έλεγχο ρεύματος πατάμε στο βέλος δίπλα στο «OFF» και διαλέγουμε μια από τις επιλογές. Αν θέλουμε άλλο χρόνο σβησίματος πατάμε στο βέλος δίπλα στο «10 ΔΕΥΤΕΡΟΛΕΠΤΑ» και διαλέγουμε μια από τις επιλογές.

Αν έχουμε ρυθμίσει την ζώνη σαν ΣΥΝΕΧΟΥΣ, η επιλογή «ΛΕΙΤ. ΚΛΙΜΑΚΟΣΤΑΣΙΟΥ» είναι ενεργή αλλά δεν επηρεάζει τη λειτουργία της ζώνης. Μπορούμε να επιλέξουμε από την επιλογή «ΧΡΟΝΙΣΤΗΣ» κάποιο χρονιστή γι αυτή τη ζώνη. Οι χρονιστές χρησιμοποιούνται για να σβήσουν αυτόματα τα φωτιστικά, σε ζώνες που έχουν προγραμματιστεί σαν συνεχούς λειτουργίας, όταν στο κτίριο δεν υπάρχουν άνθρωποι. Έτσι μπορούμε να εξοικονομήσουμε ενέργεια χωρίς να μειώσουμε το επίπεδο ασφαλείας του κτιρίου. Ακόμα κι αν κάποια ζώνη έχει σβήσει από κάποιον χρονιστή, σε περίπτωση διακοπής της κύριας παροχής τάσης του κτιρίου, τα φωτιστικά της θα ανάψουν.

Αν έχουμε ρυθμίσει τη ζώνη σαν ΜΗ ΣΥΝΕΧΟΥΣ η επιλογή «ΧΡΟΝΙΣΤΗΣ» είναι ενεργή αλλά δεν επηρεάζει τον τρόπο λειτουργίας της ζώνης.

Όταν τελειώσουμε πατάμε το κουμπί αποθήκευση για να αποθηκεύσουμε τις πληροφορίες στη μνήμη του πίνακα. Επαναλαμβάνοντας τη διαδικασία προγραμματίζουμε όλες τις ζώνες.

Επιλέγοντας ΜΕΝΟΥ ΤΕΧΝΙΚΟΥ επιστρέφουμε στην οθόνη του μενού τεχνικού.

### 4.2.2 Προγραμματισμός χρονιστών

Επιλέγοντας από το μενού τεχνικού ΧΡΟΝΙΣΤΕΣ βλέπουμε την παρακάτω οθόνη

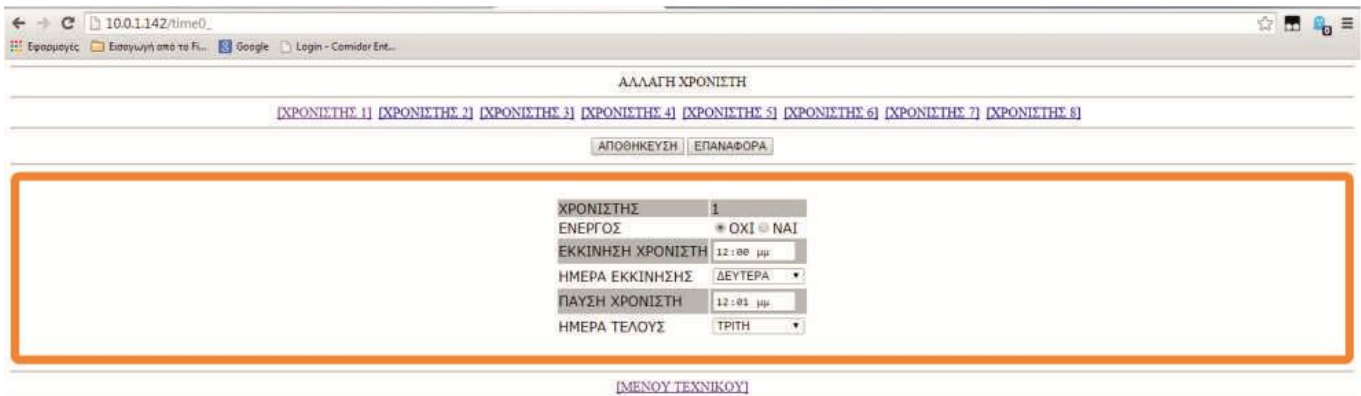

Μέσα απ' αυτή την οθόνη προγραμματίζουμε όλους τους χρονιστές. Επιλέγουμε τον αριθμό του χρονιστή και ΝΑΙ στο ΕΝΕΡΓΟΣ. Ρυθμίζουμε την ώρα και τη μέρα εκκίνησης, την ώρα και τη μέρα λήξης. Στη θέση ΗΜΕΡΑ ΕΚΚΙΝΗΣΗΣ υπάρχουν επίσης οι επιλογές ΚΑΘΕ ΗΜΕΡΑ, ΚΑΘΗΜΕΡΙΝΕΣ και ΣΑΒΑΤΟΚΥΡΙΑΚΟ. Με την επιλογή ΚΑΘΕ ΗΜΕΡΑ ο χρονιστής θα επαναλαμβάνετε καθημερινά. Με την



for a safer world!

Ημερομηνία	26/6/2017
Αρχείο	923850005-08-009
Κωδικός Εγγράφου	923850005-08-009
Σελίδα	23 από 38

επιλογή καθημερινές ο χρονιστής θα επαναλαμβάνετε κάθε μέρα από Δευτέρα μέχρι Παρασκευή και το Σαββατοκύριακο θα είναι σβηστός. Με την επιλογή Σαββατοκύριακο ο χρονιστής θα είναι ανοιχτός μόνο τις ρυθμισμένες ώρες το Σαββατοκύριακο. Αν επιλέξουμε μία από αυτές τις τρεις επιλογές δεν έχει σημασία τι θα επιλέξουμε σαν ημέρα τέλους.

Πατάμε αποθήκευση για να μεταφερθούν οι πληροφορίες στη μνήμη του πίνακα.

Επιλέγοντας ΜΕΝΟΥ ΤΕΧΝΙΚΟΥ επιστρέφουμε στην οθόνη του μενού τεχνικού.

### 4.2.3 Προγραμματισμός χωρητικότητας μπαταρίας και αυτονομίας

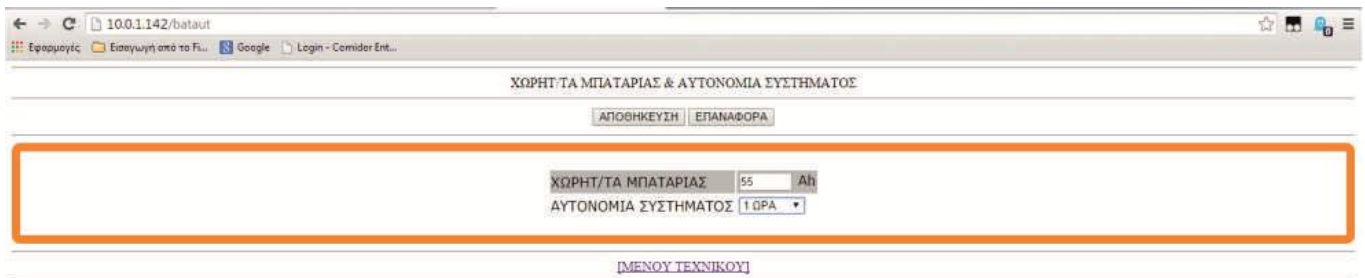

Γράφουμε με το πληκτρολόγιο τη χωρητικότητα της μπαταρίας (33 ή 55Ah). Πατάμε το βελάκι δίπλα από την επιλογή ΑΥΤΟΝΟΜΙΑ ΣΥΣΤΗΜΑΤΟΣ και επιλέγουμε με από τις επιλογές (1ΩΡΑ, 1.5 ΩΡΑ, 2 ΩΡΕΣ, 3 ΩΡΕΣ και 8 ΩΡΕΣ).

*Η αυτονομία σε μέγιστο φορτίο είναι 1 ώρα. Για άλλες τιμές ωρών αυτονομίας θα πρέπει να υπολογιστεί το φορτίο των φωτιστικών ανάλογα με την χωρητικότητα του συστήματος.*

Πατάμε αποθήκευση για να μεταφερθούν οι πληροφορίες στη μνήμη του πίνακα.

Επιλέγοντας ΜΕΝΟΥ ΤΕΧΝΙΚΟΥ επιστρέφουμε στην οθόνη του μενού τεχνικού.

### 4.2.4 Λειτουργία INHIBIT



Από κατασκευής η επιλογή είναι ΟΧΙ. Αν επιλέξουμε ΝΑΙ και πατήσουμε αποθήκευση ο πίνακας μπαίνει σε κατάσταση όπου μόνο φορτίζει και συντηρεί τις μπαταρίες. Στις ζώνες συνεχούς λειτουργίας τα φωτιστικά παραμένουν αναμένα για όσο υπάρχει τάση στο δίκτυο. Σε περίπτωση διακοπής ρεύματος κανένα φωτιστικό δεν θα ανάψει. Αυτή η κατάσταση χρησιμοποιείται αν ένα κτίριο μένει κλειστό, χωρίς ανθρώπους μέσα για μεγάλα χρονικά διαστήματα.

Αν επιλέξουμε ΟΧΙ και πατήσουμε αποθήκευση ο πίνακας μπαίνει σε κανονική κατάσταση λειτουργίας.

Επιλέγοντας ΜΕΝΟΥ ΤΕΧΝΙΚΟΥ επιστρέφουμε στην οθόνη του μενού τεχνικού.

 <b>olympia electronics</b> SAFETY & SECURITY SYSTEMS <i>for a safer world!</i>	Ημερομηνία	26/6/2017
	Αρχείο	923850005-08-009
	Κωδικός Εγγράφου	923850005-08-009
	Σελίδα	24 από 38

#### 4.2.5 Ρύθμιση ημερομηνίας και ώρας

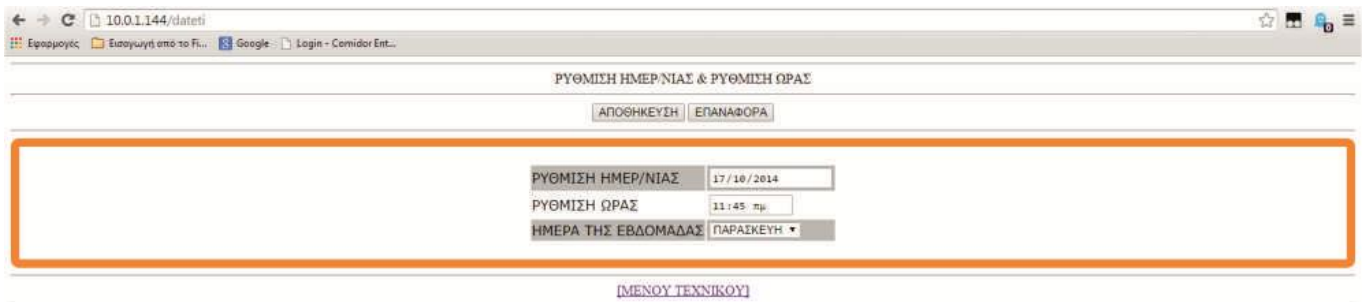

Ρυθμίζουμε ημερομηνία, ώρα, ημέρα της εβδομάδας και πατάμε αποθήκευση. Αυτή η ρύθμιση πρέπει να γίνει οπωσδήποτε κατά την αρχική εγκατάσταση για να έχουμε ακριβή στοιχεία στις καταγραφές των συμβάντων.

Επιλέγοντας ΜΕΝΟΥ ΤΕΧΝΙΚΟΥ επιστρέφουμε στην οθόνη του μενού τεχνικού.

#### 4.2.6 Ανεμιστήρας μπαταρίας

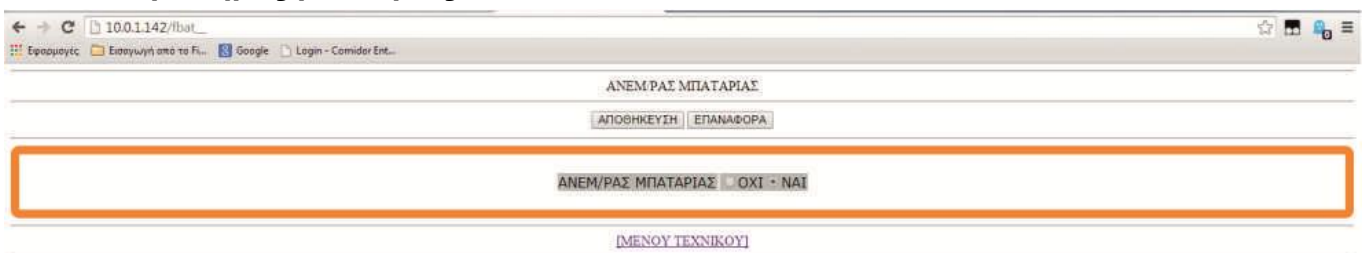

Από κατασκευής η επιλογή είναι «ΟΧΙ». Αν έχει εγκατασταθεί ανεμιστήρας στο χώρο των μπαταριών τότε για να λειτουργήσει θα πρέπει να επιλέξουμε «ΝΑΙ» και να πατήσουμε «ΑΠΟΘΗΚΕΥΣΗ».

Επιλέγοντας ΜΕΝΟΥ ΤΕΧΝΙΚΟΥ επιστρέφουμε στην οθόνη του μενού τεχνικού.

#### 4.2.7 Επιλογή γλώσσας

Πατώντας στο «ΕΠΙΛΟΓΗ ΓΛΩΣΣΑΣ» βλέπουμε την παρακάτω σελίδα.



Επιλέγουμε ΕΛΛΗΝΙΚΑ, ENGLISH ή NORGE και αποθήκευση. Η επιλογή επηρεάζει την οθόνη του πίνακα, τη γλώσσα στο PC software και τη γλώσσα αποθήκευσης των συμβάντων. Τα προηγούμενα καταγεγραμμένα συμβάντα παραμένουν στην προηγούμενη γλώσσα.

#### 4.2.8 Χρόνος κλιμακοστασίου



 <b>olympia electronics</b> SAFETY & SECURITY SYSTEMS <i>for a safer world!</i>	Ημερομηνία	26/6/2017
	Αρχείο	923850005-08-009
	Κωδικός Εγγράφου	923850005-08-009
	Σελίδα	25 από 38

Ρυθμίζουμε το χρόνο που θα διαρκεί η λειτουργία των φωτιστικών του κλιμακοστασίου και πατάμε «ΑΠΟΘΗΚΕΥΣΗ». Από κατασκευής ο χρόνος είναι 3 λεπτά.

Επιλέγοντας ΜΕΝΟΥ ΤΕΧΝΙΚΟΥ επιστρέφουμε στην οθόνη του μενού τεχνικού.

#### 4.2.9 Καθαρισμός συμβάντων

Επιλέγοντας από το μενού τεχνικού «ΚΑΘΑΡΙΣΜΟΣ ΣΥΜΒΑΝΤΩΝ» βλέπουμε την παραπάνω οθόνη επιβεβαίωσης.

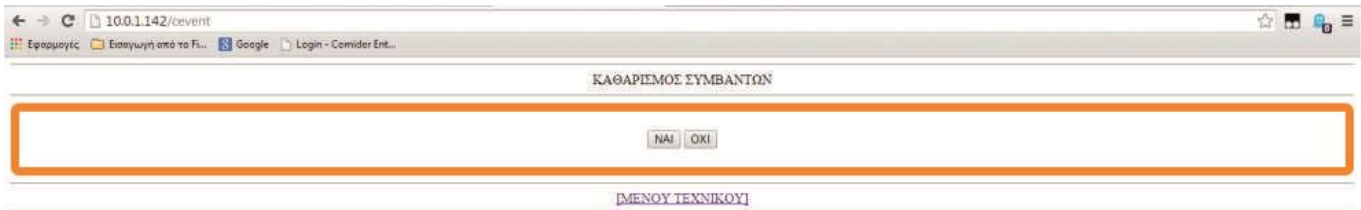

Αν επιλέξουμε «ΝΑΙ» όλα τα συμβάντα θα διαγραφούν από τη μνήμη.

Επιλέγοντας ΜΕΝΟΥ ΤΕΧΝΙΚΟΥ επιστρέφουμε στην οθόνη του μενού τεχνικού.

#### 4.2.10 Αλλαγή κωδικού



Από αυτή την επιλογή μπορούμε να αλλάξουμε τον κωδικό τεχνικού. Γράφουμε τον τετραψήφιο αριθμό και πατάμε «ΑΠΟΘΗΚΕΥΣΗ». Αυτή η ενέργεια θα πρέπει να εκτελείται υπεύθυνα, καθώς ο προηγούμενος κωδικός δεν θα ισχύει πλέον.

Επιλέγοντας ΜΕΝΟΥ ΤΕΧΝΙΚΟΥ επιστρέφουμε στην οθόνη του μενού τεχνικού.

#### 4.2.11 Δίκτυο πινάκων



Σε αυτή την επιλογή, ρυθμίζουμε αν ο παρών πίνακας θα είναι ο κεντρικός είτε κάποιος υποπίνακας που θα συνδέεται σε κάποιο κεντρικό.

Επιλέξτε ΝΑΙ εφόσον θέλετε ο πίνακας να είναι ο κεντρικός του δικτύου σας ή ΟΧΙ εφόσον θα είναι κάποιος από τους υποπίνακες. ΠΡΟΣΟΧΗ, ο κεντρικός μπορεί να είναι μόνο 1 ανά δίκτυο.

Στη θέση «ΦΩΤΑ ΑΝΑΜΕΝΑ ΑΠΟ ΥΠΟΠΙΝΑΚΑ», αν επιλέξουμε ΟΧΙ ο συγκεκριμένος πίνακας (ασχετα αν είναι κεντρικός ή υποπίνακας) δεν θα τεθεί σε κατάσταση εφεδρείας αν έχει τεθεί σε εφεδρεία κάποιος άλλος υποπίνακας. Αν επιλέξουμε ΝΑΙ, ο συγκεκριμένος πίνακας θα τεθεί σε κατάσταση εφεδρείας αν έχει τεθεί σε εφεδρεία οποιοσδήποτε άλλος υποπίνακας.

Η θέση «ΦΩΤΑ ANAMENA ΑΠΟ ΚΕΝΤΡΙΚΟ ΠΙΝΑΚΑ», έχει νόημα μόνο αν προγραμματίσουμε υποπίνακα. Αν επιλέξουμε ΟΧΙ ο συγκεκριμένος υποπίνακας δεν θα τεθεί σε κατάσταση εφεδρείας αν έχει τεθεί σε εφεδρεία ο κεντρικός πίνακας. Αν επιλέξουμε ΝΑΙ, ο συγκεκριμένος πίνακας θα τεθεί σε κατάσταση εφεδρείας αν έχει τεθεί σε εφεδρεία ο κεντρικός πίνακας.

#### 4.2.12 Ρύθμιση υποπινάκων (μόνο για κεντρικό πίνακα)

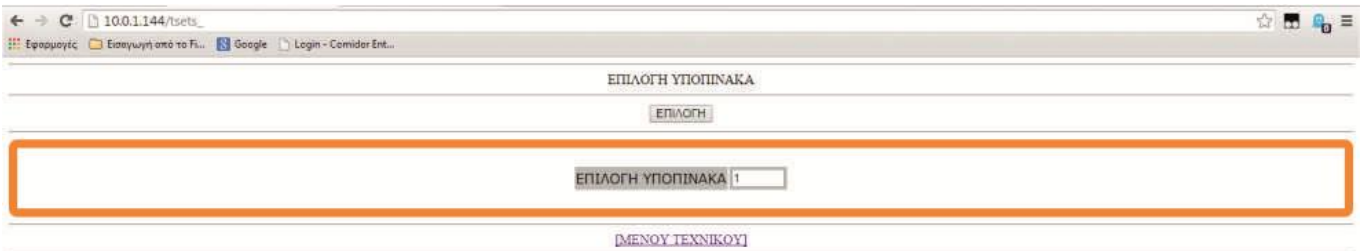

Έχοντας επιλέξει τον τρέχοντα πίνακα σαν κεντρικό, επιλέγουμε από εδώ τον αριθμό των υποπινάκων. Πατώντας ΕΠΙΛΟΓΗ βλέπουμε



Στη θέση ΕΝΕΡΓΟΠΟΙΗΣΗ επιλέξτε ΝΑΙ και συμπληρώστε τις IP και MAC διευθύνσεις του υποπίνακα. Τις διευθύνσεις μπορείτε να βρείτε στην επιλογή ΠΛΗΡΟΦΟΡΙΕΣ ΔΙΚΤΥΟΥ στο μενού του υποπίνακα (μέσω Ethernet). Επιλέξτε ΑΠΟΘΗΚΕΥΣΗ και επαναλάβετε για κάθε υποπίνακα.

#### 4.2.13 Ρύθμιση ρευμάτων

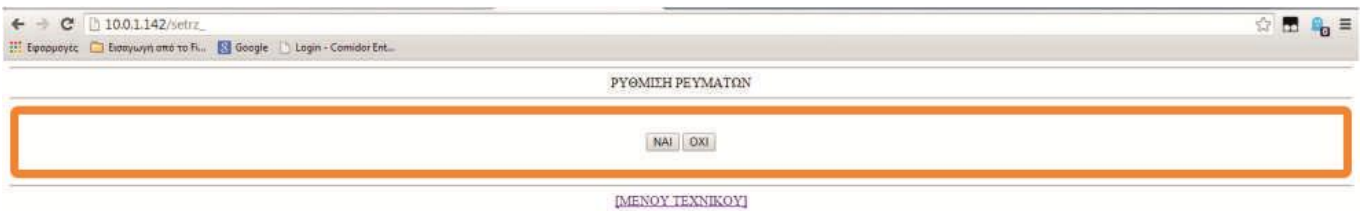

Επιλέγοντας από το μενού τεχνικού «ΡΥΘΜΙΣΗ ΡΕΥΜΑΤΩΝ» βλέπουμε την παραπάνω οθόνη επιβεβαίωσης. Αν επιλέξουμε «ΝΑΙ», ο πίνακας διαγράφει από τη μνήμη οποιαδήποτε προηγούμενη εγγραφή ρευμάτων ανά ζώνη και εκτελεί τη λειτουργία «ΡΥΘΜΙΣΗ ΡΕΥΜΑΤΩΝ». Η ρύθμιση ρευμάτων πρέπει να γίνει μόλις τελειώσει η εγκατάσταση και όλα τα φωτιστικά έχει εξακριβωθεί ότι λειτουργούν κανονικά. Πρέπει επίσης να εκτελεστεί κάθε φορά που θα γίνει κάποια πρόσθεση ή αφαίρεση φωτιστικών. Η διαδικασία διαρκεί 90 δευτερόλεπτα και μόλις τελειώσει στη μνήμη του πίνακα έχει καταγραφεί το ρεύμα που καταναλώνει κάθε ζώνη. Αυτή η καταγραφή θα χρησιμοποιείται σε κάθε λειτουργικό έλεγχο για να μπορεί να ξέρει ο πίνακας αν κάποιο φωτιστικό σε κάποια ζώνη σταμάτησε να λειτουργεί σωστά.

*Σημείωση. Πριν κάνουμε την ενέργεια πρέπει οι μπαταρίες του πίνακα να είναι φορτισμένες τουλάχιστον στο 60% της χωρητικότητας τους.*

Επιλέγοντας ΜΕΝΟΥ ΤΕΧΝΙΚΟΥ επιστρέφουμε στην οθόνη του μενού τεχνικού.



Ημερομηνία	26/6/2017
Αρχείο	923850005-08-009
Κωδικός Εγγράφου	923850005-08-009
Σελίδα	27 από 38

#### 4.2.14 Λειτουργικός έλεγχος

ΛΕΙΤΟΥΡΓΙΚΟΣ ΕΛΕΓΧΟΣ

ΝΑΙ ΟΧΙ

[ΜΕΝΟΥ ΤΕΧΝΙΚΟΥ]

Αν επιλέξουμε «ΝΑΙ» εκτελείτε ένας λειτουργικός έλεγχος.  
Επιλέγοντας ΜΕΝΟΥ ΤΕΧΝΙΚΟΥ επιστρέφουμε στην οθόνη του μενού τεχνικού.

#### 4.2.15 Έλεγχος αυτονομίας

ΕΛΕΓΧΟΣ ΑΥΤΟΝΟΜΙΑΣ

ΝΑΙ ΟΧΙ

[ΜΕΝΟΥ ΤΕΧΝΙΚΟΥ]

Αν επιλέξουμε «ΝΑΙ» εκτελείτε ένας έλεγχος αυτονομίας.  
Επιλέγοντας ΜΕΝΟΥ ΤΕΧΝΙΚΟΥ επιστρέφουμε στην οθόνη του μενού τεχνικού.

#### 4.2.16 Ρύθμιση λειτουργικού ελέγχου

ΡΥΘ. ΛΕΙΤΟΥΡΓΙΚΟΥ

ΑΠΟΘΗΚΕΥΣΗ ΕΠΑΝΑΦΟΡΑ

ΧΡΟΝΙΚΟ ΔΙΑΣΤΗΜΑ ΚΑΘΗΜΕΡΙΝΑ

ΡΥΘΜΙΣΗ ΩΡΑΣ 08:00 πμ

[ΜΕΝΟΥ ΤΕΧΝΙΚΟΥ]

Μέσω αυτής της οθόνης προγραμματίζουμε τον αυτόματο λειτουργικό έλεγχο. Στην επιλογή «ΧΡΟΝΙΚΟ ΔΙΑΣΤΗΜΑ» επιλέγουμε ΚΑΘΗΜΕΡΙΝΑ, ΜΕΡΑ ΠΑΡΑ ΜΕΡΑ ή μια από τις ημέρες της εβδομάδας. Επιλέγουμε την ώρα στην επιλογή «ΡΥΘΜΙΣΗ ΩΡΑΣ» και πατάμε «ΑΠΟΘΗΚΕΥΣΗ».

Επιλέγοντας ΜΕΝΟΥ ΤΕΧΝΙΚΟΥ επιστρέφουμε στην οθόνη του μενού τεχνικού.

#### 4.2.17 Ρύθμιση ελέγχου αυτονομίας

ΡΥΘ. ΤΕΣΤ ΑΥΤΟΝΟΜΙΑΣ

ΑΠΟΘΗΚΕΥΣΗ ΕΠΑΝΑΦΟΡΑ

ΕΛΕΓΧΟΣ	1	2
ΕΝΕΡΓΟΣ	<input type="radio"/> ΟΧΙ <input checked="" type="radio"/> ΝΑΙ	<input type="radio"/> ΟΧΙ <input checked="" type="radio"/> ΝΑΙ
ΡΥΘΜΙΣΗ ΗΜΕΡ/ΝΙΑΣ	01/04/2014	01/10/2014
ΡΥΘΜΙΣΗ ΩΡΑΣ	12:00 μμ	12:00 μμ

[ΜΕΝΟΥ ΤΕΧΝΙΚΟΥ]



olympia  
electronics  
SAFETY & SECURITY SYSTEMS

for a safer world!

Ημερομηνία	26/6/2017
Αρχείο	923850005-08-009
Κωδικός Εγγράφου	923850005-08-009
Σελίδα	28 από 38

Μέσω αυτής της οθόνης μπορούμε να προγραμματίσουμε τους 2 επόμενους ελέγχους αυτονομίας. Από κατασκευής οι 2 έλεγχοι είναι ανενεργοί. Για να προγραμματίσουμε αυτόματο έλεγχο αυτονομίας επιλέγουμε «ΝΑΙ» στην επιλογή «ΕΝΕΡΓΟΣ» για τον έλεγχο 1 ή και τον έλεγχο 2. Ρυθμίζουμε την ημερομηνία και την ώρα του κάθε ελέγχου και πατάμε «ΑΠΟΘΗΚΕΥΣΗ».

Με το τεστ αυτονομίας ο πίνακας ελέγχει αν οι μπαταρίες είναι σε θέση να έχουν την προβλεπόμενη αυτονομία. Ο έλεγχος αυτονομίας πρέπει να γίνεται από 1 φορά το εξάμηνο μέχρι 1 φορά το χρόνο. Η μέγιστη διάρκεια του τεστ είναι τα 2/3 της ονομαστικής αυτονομίας του πίνακα.

Επιλέγοντας ΜΕΝΟΥ ΤΕΧΝΙΚΟΥ επιστρέφουμε στην οθόνη του μενού τεχνικού.

#### 4.2.18 Ειδοποίηση ετήσιου ελέγχου

ΕΙΔΟΠ. ΕΤΗΣ. ΕΛΕΓΧΟΥ

ΑΠΟΘΗΚΕΥΣΗ | ΕΠΑΝΑΦΟΡΑ

ΕΙΔΟΠ. ΕΤΗΣ. ΕΛΕΓΧΟΥ - ΟΧΙ - ΝΑΙ

[ΜΕΝΟΥ ΤΕΧΝΙΚΟΥ]

Αν επιλέξουμε «ΝΑΙ» και πατήσουμε αποθήκευση, μία φορά το χρόνο, θα παίρνουμε στην οθόνη του πίνακα αλλά και στην κεντρική σελίδα διαχείρισης του πίνακα, μήνυμα για ετήσιους ελέγχους.

Επιλέγοντας ΜΕΝΟΥ ΤΕΧΝΙΚΟΥ επιστρέφουμε στην οθόνη του μενού τεχνικού.

#### 4.2.19 Ετήσιος έλεγχος OK

ΕΙΔΟΠ. ΕΤΗΣ. ΕΛΕΓΧΟΥ

ΑΠΟΘΗΚΕΥΣΗ | ΕΠΑΝΑΦΟΡΑ

ΕΙΔΟΠ. ΕΤΗΣ. ΕΛΕΓΧΟΥ - ΟΧΙ - ΝΑΙ

[ΜΕΝΟΥ ΤΕΧΝΙΚΟΥ]

Μέσω αυτής της οθόνης μπορούμε να διαγράψουμε το μήνυμα του απαιτούμενου ετήσιου ελέγχου αν αυτός έχουν γίνει. Επιλέγοντας «ΝΑΙ» διαγράφεται το μήνυμα ειδοποίησης για ετήσιο έλεγχο.

Επιλέγοντας ΜΕΝΟΥ ΤΕΧΝΙΚΟΥ επιστρέφουμε στην οθόνη του μενού τεχνικού.

#### 4.2.20 Εργοστασιακές ρυθμίσεις

ΜΕΝΟΥ ΤΕΧΝΙΚΟΥ

ΑΠΟΘΗΚΕΥΣΗ | ΕΠΑΝΑΦΟΡΑ

ΚΩΔΙΚΟΣ ΤΕΧΝΙΚΟΥ:

[ΑΠΟΙΣΤΟΛΗ]

Μ' αυτή την επιλογή γίνεται η επαναφορά στις εργοστασιακές επιλογές. Για την επαναφορά πρέπει να γράψουμε τον κωδικό τεχνικού. Μετά το τέλος της εργασίας αυτόματα επανέρχεται στην οθόνη το αρχικό μενού.

 <b>olympia electronics</b> SAFETY & SECURITY SYSTEMS <i>for a safer world!</i>	Ημερομηνία	26/6/2017
	Αρχείο	923850005-08-009
	Κωδικός Εγγράφου	923850005-08-009
	Σελίδα	29 από 38

#### 4.2.21 Γενικές πληροφορίες



Μέσω αυτής της οθόνης αλλάζουμε τις γενικές πληροφορίες του πίνακα. Από κατασκευής υπάρχουν οι ρυθμίσεις που βλέπετε πιο πάνω. Μπορούμε να αλλάξουμε την ΤΟΠΟΘΕΣΙΑ (μέχρι 24 χαρακτήρες), τις ΠΛΗΡΟΦΟΡΙΕΣ ΤΕΧΝΙΚΟΥ (μέχρι 24 χαρακτήρες) και το ΤΗΛΕΦΩΝΟ ΤΕΧΝΙΚΟΥ (μέχρι 16 ψηφία).

Πατώντας «ΑΠΟΘΗΚΕΥΣΗ» καταγράφουμε στη μνήμη του πίνακα όλες τις επιλογές. Επιλέγοντας ΜΕΝΟΥ ΤΕΧΝΙΚΟΥ επιστρέφουμε στην οθόνη του μενού τεχνικού.

#### 4.2.22 Διεύθυνση IP

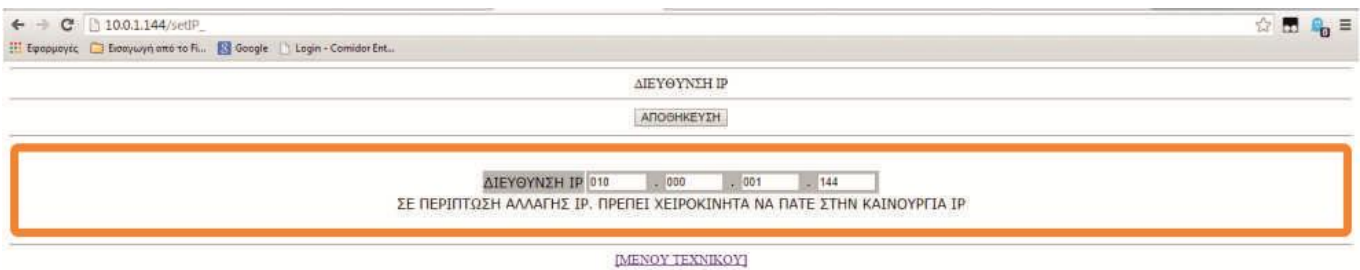

Μέσω αυτής της οθόνης μπορούμε να αλλάξουμε τη διεύθυνση IP του πίνακα. Η μάσκα subnet είναι ρυθμισμένη από κατασκευής σε [255.255.255.0]. Πατώντας «ΑΠΟΘΗΚΕΥΣΗ» καταγράφουμε στη μνήμη του πίνακα την επιλογή. Μετά την αποθήκευση η επικοινωνία του πίνακα με την Η/Υ θα χαθεί και πρέπει χειροκίνητα να επιλέξουμε το νέο IP για νέα σύνδεση από την αρχή (δες παρ. 4.2).

#### 4.2.23 Διαγραφή σφαλμάτων



Στην οθόνη αυτή, αν επιλέξουμε «ΝΑΙ» μηδενίζονται τα τρέχοντα σφάλματα του πίνακα.

Επιλέγοντας ΜΕΝΟΥ ΤΕΧΝΙΚΟΥ επιστρέφουμε στην οθόνη του μενού τεχνικού.



olympia  
electronics  
SAFETY & SECURITY SYSTEMS

for a safer world!

Ημερομηνία	26/6/2017
Αρχείο	923850005-08-009
Κωδικός Εγγράφου	923850005-08-009
Σελίδα	30 από 38

## 5 Χρήση

Το κεντρικό σύστημα φωτισμού ασφαλείας GR-8500 είναι φτιαγμένο να λειτουργεί χωρίς την μόνιμη παρακολούθηση από τον χρήστη. Οι λειτουργικοί έλεγχοι και έλεγχοι αυτονομίας προγραμματίζονται και γίνονται αυτόματα. Ο χρήστης, ο οποίος συνήθως είναι ο συντηρητής του κτιρίου, μπορεί να δει τα αποτελέσματα όποτε επιθυμεί. Αν δεν προκύψουν σφάλματα δεν χρειάζεται να κάνει κάποια ενέργεια. Αν προκύψει κάποιο σφάλμα θα πάρει επαρκείς πληροφορίες για να επέμβει (ο ίδιος ή εξωτερικός συνεργάτης-ηλεκτρολόγος) και να το διορθώσει. Παρόλα αυτά ο χρήστης έχει στη διάθεσή του αρκετές επιλογές για να ελέγξει χειροκίνητα όλο το σύστημα όποτε το επιθυμεί.

Η αρχική οθόνη του πίνακα όταν όλα λειτουργούν κανονικά είναι αυτή στα δεξιά. Επίσης τα πράσινα LED POWER, CHARGE και POWER των ζωνών που υπάρχουν στον πίνακα είναι αναμμένα (δες παρ. 3).

ΛΕΙΤΟΥΡΓΙΑ :
ΦΟΡΤΙΣΗ
ΚΑΤΑΣΤΑΣΗ : INHIBIT
ΜΠΑΤΑΡΙΑ: 27.6V - 0.1A
14:25 ΔΕ 24/02/14

Αν για κάποιο διάστημα δεν θέλουμε να μπει ο πίνακας σε κατάσταση ασφαλείας (π.χ. διάστημα κατά το οποίο ένα ξενοδοχείο είναι κλειστό), πατάμε το πλήκτρο INHIBIT. Τότε ανάβει το LED INHIBIT και η οθόνη του πίνακα δείχνει το μήνυμα που φαίνεται δεξιά. Από την κατάσταση INHIBIT ο πίνακας ξαναγυρίζει σε κανονική λειτουργία πατώντας άλλη μια φορά το πλήκτρο INHIBIT.

ΛΕΙΤΟΥΡΓΙΑ :
ΦΟΡΤΙΣΗ
INHIBIT
ΚΑΤΑΣΤΑΣΗ : ΚΑΝΟΝΙΚΟ
ΜΠΑΤΑΡΙΑ: 27.6V - 0.1A
14:25 ΔΕ 24/02/14

## 5.1 Χρήση από το χειριστήριο

### 5.1.1 Έλεγχος

Πατώντας το πλήκτρο Enter μπαίνουμε στο ΜΕΝΟΥ χρήστη και βλέπουμε την οθόνη δεξιά. Αν έχει προηγηθεί έλεγχος και υπάρχει κάποιο σφάλμα υπάρχει πρώτη-πρώτη η επιπλέον επιλογή ΤΡΕΧΟΝΤΑ ΣΦΑΛΜΑΤΑ. Όλες οι επιλογές εκτός από το ΜΕΝΟΥ ΤΕΧΝΙΚΟΥ είναι διαθέσιμες στο χρήστη.

MENOU
<b>ΕΛΕΓΧΟΣ</b>
ΠΛΗΡΟΦΟΡΙΕΣ
MENOU ΤΕΧΝΙΚΟΥ
ΟΛΑ ΤΑ ΣΥΜΒΑΝΤΑ
ΕΛΕΓΧΟΣ ΣΦ. ΓΕΙΩΣΗΣ
ΕΛΕΓΧΟΣ ΕΝΔΕΙΚΤΙΚΩΝ

Αν υπάρχει η επιλογή ΤΡΕΧΟΝΤΑ ΣΦΑΛΜΑΤΑ και πατήσουμε Enter βλέπουμε την οθόνη δεξιά. Αν επιλέξουμε ΕΠΑΝΑΦΟΡΑ ΣΦΑΛΜΑΤΩΝ και πατήσουμε Enter ο πίνακας κάνει reset τα τρέχοντα σφάλματα (καταγράφονται στα συμβάντα).

ΤΡΕΧΟΝΤΑ ΣΦΑΛΜΑΤΑ
<b>ΠΡΟΒΟΛΗ ΣΦΑΛΜΑΤΩΝ</b>
ΕΠΑΝΑΦΟΡΑ ΣΦΑΛΜΑΤΩΝ

Αν επιλέξουμε ΠΡΟΒΟΛΗ ΣΦΑΛΜΑΤΩΝ και πατήσουμε Enter θα δούμε το μήνυμα που φαίνεται δεξιά. Στις οθόνες σφαλμάτων υπάρχει πάντα ένα X που αναβοσβήνει πάνω αριστερά. Δεξιά του, με έντονα γράμματα υπάρχει η πηγή του σφάλματος (στην περίπτωση μας η ζώνη 4). Κάτω από το X υπάρχει το όνομα της ζώνης (υπόγειο). Ακολουθεί αναλυτική περιγραφή του σφάλματος και στην τελευταία σειρά βλέπουμε τον αριθμό του σφάλματος και τον συνολικό αριθμό των σφαλμάτων. Με τα βέλη πάνω-κάτω μετακινούμαστε στα σφάλματα. Με Esc επιστρέφουμε στο προηγούμενο μενού.

<b>X</b>	ΣΦΑΛΜΑ
	ΖΩΝΗ 04
ΥΠΟΓΕΙΟ	
ΣΦΑΛΜΑ ΥΠΕΡΕΝΤΑΣΗΣ	
1/2	ΣΦΑΛΜΑΤΑ



olympia  
electronics  
SAFETY & SECURITY SYSTEMS

for a safer world!

Ημερομηνία	26/6/2017
Αρχείο	923850005-08-009
Κωδικός Εγγράφου	923850005-08-009
Σελίδα	31 από 38

Αν επιλέξουμε ΕΛΕΓΧΟΣ και πατήσουμε Enter βλέπουμε την οθόνη δεξιά.

ΕΛΕΓΧΟΣ
<b>ΛΕΙΤΟΥΡΓΙΚΟΣ ΕΛΕΓΧΟΣ</b>
ΑΠΟΤΕΛΕΣΜΑΤΑ ΕΛΕΓΧΩΝ

Αν επιλέξουμε ΛΕΙΤΟΥΡΓΙΚΟΣ ΕΛΕΓΧΟΣ και πατήσουμε Enter εκτελείται χειροκίνητος λειτουργικός έλεγχος. Η διάρκειά του είναι 90" δευτερόλεπτα. Στην οθόνη βλέπουμε το χρόνο που απομένει, την τρέχουσα τάση της μπαταρίας και το ρεύμα που καταναλώνουν όλα τα φωτιστικά.

ΛΕΙΤΟΥΡΓΙΚΟΣ ΕΛΕΓΧΟΣ
78
ΤΑΣΗ : 25.9 VDC
ΕΚΦΟΡΤΙΣΗ : 0.4 A
ΠΑΡΑΚΑΛΩ ΠΕΡΙΜΕΝΕΤΕ

Μόλις τελειώσει ο έλεγχος βλέπουμε την οθόνη δεξιά. Στην πρώτη γραμμή εμφανίζει την ημερομηνία και την ώρα του ελέγχου. Ακολουθούν 3 γραμμές όπου εμφανίζονται για τον πίνακα, τις ζώνες και την μπαταρία πόσα σφάλματα έχουν ανιχνευτεί. Πατώντας Esc επιστρέφουμε στο προηγούμενο μενού. Αν έχουν ανιχνευτεί σφάλματα πρέπει να πάμε στην ΤΡΕΧΟΝΤΑ ΣΦΑΛΜΑΤΑ για αναλυτικές πληροφορίες.

ΛΕΙΤΟΥΡΓΙΚΟΣ ΕΛΕΓΧ.
14/02/14 09:31
FAULT OK
ΣΥΣΤΗΜΑ 1
ΖΩΝΕΣ 1 15
ΜΠΑΤΑΡΙΑ 0
ΠΑΤΗΣΤΕ ESC ΓΙΑ ΕΞΟΔΟ

Αν επιλέξουμε ΑΠΟΤΕΛΕΣΜΑΤΑ ΕΛΕΓΧΩΝ και πατήσουμε Enter βλέπουμε την οθόνη δεξιά.

ΑΠΟΤΕΛΕΣΜΑΤΑ ΕΛΕΓΧΩΝ
<b>ΛΕΙΤΟΥΡΓΙΚΟΣ ΕΛΕΓΧ.</b>
ΕΛΕΓΧ. ΧΩΡΗΤΙΚΟΤΗΤΑΣ

Αν επιλέξουμε ΛΕΙΤΟΥΡΓΙΚΟΣ ΕΛΕΓΧ. και πατήσουμε Enter βλέπουμε την οθόνη δεξιά. Στην πρώτη γραμμή εμφανίζει την ένδειξη 01/XX (όπου XX το πλήθος των ελέγχων στη μνήμη) καθώς και την ημερομηνία και την ώρα του ελέγχου. Ακολουθούν 3 γραμμές όπου εμφανίζονται για τον πίνακα, τις ζώνες και την μπαταρία πόσα σφάλματα έχουν ανιχνευτεί. Στην τελευταία γραμμή υπάρχει η τάση και το ρεύμα της μπαταρίας στο τέλος του ελέγχου. Αν υπάρχουν περισσότεροι από 1 έλεγχοι στη μνήμη με τα βέλη πάνω-κάτω επιλέγουμε τον επόμενο ή τον προηγούμενο.

ΛΕΙΤΟΥΡΓΙΚΟΣ ΕΛΕΓΧ.
01/02 14/02/14 09:31
FAULT OK
ΣΥΣΤΗΜΑ 1
ΖΩΝΕΣ 1 15
ΜΠΑΤΑΡΙΑ 0
ΜΠΑΤΑΡΙΑ 24.4V - 4.6A

Αν επιλέξουμε ΕΛΕΓΧ. ΧΩΡΗΤΙΚΟΤΗΤΑΣ και πατήσουμε Enter βλέπουμε την οθόνη δεξιά. Στην πρώτη γραμμή εμφανίζει την ένδειξη 01/XX (όπου XX το πλήθος των ελέγχων στη μνήμη) καθώς και την ημερομηνία και την ώρα του ελέγχου. Ακολουθούν 3 γραμμές όπου εμφανίζονται το αποτέλεσμα του ελέγχου (κανονικό ή αποτυχία), η διάρκεια και η χωρητικότητα της μπαταρίας. Στην τελευταία γραμμή υπάρχει η τάση και το ρεύμα της μπαταρίας στο τέλος του ελέγχου. Αν υπάρχουν περισσότεροι από 1 έλεγχοι στη μνήμη με τα βέλη πάνω-κάτω επιλέγουμε τον επόμενο ή τον προηγούμενο.

ΕΛΕΓΧ. ΧΩΡΗΤΙΚΟΤΗΤΑΣ
01/02 14/02/14 09:31
ΕΛΕΓΧΟΣ ΑΠΟΤΥΧΙΑ
ΔΙΑΡΚΕΙΑ 01:00
ΧΩΡΗΤΙΚΟΤΗΤ: 4,329 AH
ΜΠΑΤΑΡΙΑ 21.6V - 4.2A



olympia  
electronics  
SAFETY & SECURITY SYSTEMS

for a safer world!

Ημερομηνία 26/6/2017

Αρχείο 923850005-08-009

Κωδικός Εγγράφου 923850005-08-009

Σελίδα 32 από 38

Τους πρώτους μήνες μετά την εγκατάσταση, εν δεν έχει γίνει κανένας έλεγχος αυτονομίας, το πιθανότερο είναι να μην υπάρχουν στοιχεία για την αυτονομία.

Αν δεν υπάρχουν στοιχεία για ελέγχους χωρητικότητας βλέπουμε την οθόνη δεξιά.

ΕΛΕΓΧ. ΧΩΡΗΤΙΚΟΤΗΤΑΣ

ΔΕΝ ΥΠΑΡΧΟΥΝ ΣΤΟΙΧΕΙΑ

### 5.1.2 Πληροφορίες

Επιλέγοντας ΠΛΗΡΟΦΟΡΙΕΣ και πατώντας Enter βλέπουμε την οθόνη δεξιά. Το μενού ΠΛΗΡΟΦΟΡΙΕΣ περιλαμβάνει και κάποιες επιπλέον ρυθμίσεις που δεν φαίνονται στην αρχική οθόνη αλλά γίνονται ορατές αν πατήσουμε διαδοχικά το κάτω βέλος. Αυτές είναι ΕΠΙΚΟΙΝΩΝΙΑ ΦΟΡΤΙΣΤΗ, ΛΟΓΙΣΜΙΚΟ ΠΙΝΑΚΑ και ΠΛΗΡΟΦΟΡΙΕΣ ΤΕΧΝΙΚΟΥ.

Στις πληροφορίες της μπαταρίας βλέπουμε την τρέχουσα τάση, το ρεύμα φόρτισης και την θερμοκρασία στον θάλαμο της.

Στις πληροφορίες τάσης δικτύου βλέπουμε την τρέχουσα τάση του δικτύου

Αν επιλέξουμε ΖΩΝΕΣ και πατήσουμε Enter βλέπουμε την οθόνη δεξιά, στην οποία καλούμαστε να επιλέξουμε τον αριθμό της ζώνης. Με τα βέλη πάνω-κάτω επιλέγουμε τον αριθμό της ζώνης και πατάμε Enter.

Στην οθόνη βλέπουμε πληροφορίες για την επιλεγμένη ζώνη. Βλέπουμε αν είναι εγκατεστημένη, το ρεύμα DC (μόνο αν ο πίνακας είναι σε κατάσταση εφεδρικής λειτουργίας ή η ζώνη είναι συνεχούς λειτουργίας), αν η ασφάλεια είναι καλή (ΚΑΝΟΝΙΚΟ ή ΣΦΑΛΜΑ), την τρέχουσα κατάσταση (Mains, Battery ή OFF) και στη θέση τάση βλέπουμε αν έχει τάση στην έξοδο της (ΚΑΝΟΝΙΚΟ ή ΣΦΑΛΜΑ). Πατώντας Esc επιστρέφουμε στο μενού ΠΛΗΡΟΦΟΡΙΕΣ.

ΠΛΗΡΟΦΟΡΙΕΣ

ΜΠΑΤΑΡΙΑ

ΤΑΣΗ ΔΙΚΤΥΟΥ

ΖΩΝΕΣ

ΠΙΝΑΚΑΣ

ΔΙΚΤΥΟ

ΤΕΛ/ΤΑΙΕΣ ΑΥΤΟΝΟΜΙΕΣ

ΜΠΑΤΑΡΙΑ

ΤΑΣΗ : 27.5 VDC

ΦΟΡΤΙΣΗ : 0.45 A

ΘΕΡΜΟΚΡΑΣΙΑ: 23 C

ΠΑΤΗΣΤΕ ESC ΓΙΑ ΕΞΟΔΟ

ΤΑΣΗ ΔΙΚΤΥΟΥ

ΤΑΣΗ : 230 VAC

ΠΑΤΗΣΤΕ ESC ΓΙΑ ΕΞΟΔΟ

ΕΠΙΛΕΞΤΕ ΖΩΝΗ

ΕΠΙΛΟΓΗ ΑΠΟ 01-16



01



ΖΩΝΗ 1

ΕΓΚΑΤΕΣΤΗΜΕΝΗ ΝΑΙ

ΡΕΥΜΑ : 0.00 ADC

ΑΣΦΑΛΕΙΑ ΚΑΝΟΝΙΚΟ

ΚΑΤΑΣΤΑΣΗ : OFF

ΤΑΣΗ : ΚΑΝΟΝΙΚΟ

ΠΑΤΗΣΤΕ ESC ΓΙΑ ΕΞΟΔΟ



for a safer world!

Ημερομηνία	26/6/2017
Αρχείο	923850005-08-009
Κωδικός Εγγράφου	923850005-08-009
Σελίδα	33 από 38

Αν επιλέξουμε ΠΙΝΑΚΑΣ και πατήσουμε Enter βλέπουμε την οθόνη δεξιά. Στη ένδειξη όριο ρεύματος βλέπουμε το συνολικό ρεύμα που τραβάνε όλα τα φωτιστικά από τις μπαταρίες σε κατάσταση λειτουργίας ασφαλείας. Βλέπουμε επίσης αν λειτουργεί ο ανεμιστήρας της μπαταρίας (ON ή OFF) και τέλος στην ένδειξη κατάσταση βλέπουμε OK αν δεν υπάρχει κανένα σφάλμα ή ΣΦΑΛΜΑ αν υπάρχει. Πατώντας Esc επιστρέφουμε στο μενού ΠΛΗΡΟΦΟΡΙΕΣ.

Αν επιλέξουμε ΔΙΚΤΥΟ και πατήσουμε Enter βλέπουμε στην οθόνη δεξιά αν υπάρχει ή όχι κάρτα Ethernet και αν υπάρχει βλέπουμε επίσης την διεύθυνση IP και την διεύθυνση mac της κάρτας. Πατώντας Esc επιστρέφουμε στο μενού ΠΛΗΡΟΦΟΡΙΕΣ.

Με την επιλογή ΤΕΛ/ΤΑΙΕΣ ΑΥΤΟΝΟΜΙΕΣ μπορούμε να δούμε όλες τις φορές που μπήκε ο πίνακας σε κατάσταση εφεδρείας. Στην πρώτη σειρά βλέπουμε 01/XX (όπου XX ο αριθμός των καταγεγραμμένων καταστάσεων εφεδρείας) καθώς και την ημερομηνία και ώρα της καταγραφής. Βλέπουμε αν ο πίνακας ήταν πλήρως φορτισμένος ή όχι, την διάρκεια της κατάστασης εφεδρείας και την χωρητικότητα της μπαταρίας που χρησιμοποιήθηκε. Με τα βέλη πάνω-κάτω μετακινούμαστε στις καταγεγραμμένες καταστάσεις εφεδρείας. Πατώντας Esc επιστρέφουμε στο μενού ΠΛΗΡΟΦΟΡΙΕΣ.

Με την επιλογή ΛΟΓΙΣΜΙΚΟ ΠΙΝΑΚΑ παίρνουμε πληροφορίες για την έκδοση του λογισμικού που έχει ο πίνακας μας. Πατώντας Esc επιστρέφουμε στο μενού ΠΛΗΡΟΦΟΡΙΕΣ.

Επιλέγοντας ΠΛΗΡΟΦΟΡΙΕΣ ΤΕΧΝΙΚΟΥ και πατώντας Enter βλέπουμε την οθόνη δεξιά. Από κατασκευής υπάρχουν οι πληροφορίες που βλέπετε με τεχνικό την OLYMPIA ELECTRONICS, το τηλέφωνο της εταιρίας και στην επωνυμία της εγκατάστασης την γενική περιγραφή BUILDING CBS. Τα πεδία αυτά μπορούν να αλλάξουν μόνο μέσω Η/Υ. Πατώντας Esc επιστρέφουμε στο μενού ΠΛΗΡΟΦΟΡΙΕΣ.

### 5.1.3 Επαναφορά (reset)

Επιλέγοντας ΕΠΑΝΑΦΟΡΑ και πατώντας Enter το σύστημα διαγράφει όλα τα σφάλματα συμπεριβαλλομένου του "ΑΠΟΚΟΠΗ ΕΛΑΒΕ ΧΩΡΑ".

Το μήνυμα "ΑΠΟΚΟΠΗ ΕΛΑΒΕ ΧΩΡΑ" εμφανίζεται όταν ο πίνακας επανέρχεται από μια κατάσταση αποκοπής μπαταρίας λόγω μεγάλης διάρκειας της διακοπής ρεύματος.

ΠΙΝΑΚΑΣ	
ΟΡΙΟ ΡΕΥΜΑΤΟΣ	2.5A
ANEM/ΡΑΣ ΜΠΑΤΑΡΙΑΣ	
ΛΕΙΤΟΥΡΓΙΑ :	OFF
ΚΑΤΑΣΤΑΣΗ :	OK
ΠΑΤΗΣΤΕ ESC ΓΙΑ ΕΞΟΔΟ	

ΔΙΚΤΥΟ	
ETHERNET PCB NAI	
IP = 010.020.030.040	
MAC 54:55:58:10:03:EF	
ΠΑΤΗΣΤΕ ESC ΓΙΑ ΕΞΟΔΟ	

ΤΕΛ/ΤΑΙΕΣ ΑΥΤΟΝΟΜΙΕΣ	
01/02	18/02/14 10:52
ΦΟΡΤΙΣΗ ΜΕΡΙΚΩΣ	
ΔΙΑΡΚΕΙΑ	1MIN
ΧΩΡΗΤΙΚΟΤΗΤ:	0.035 AH
ΠΑΤΗΣΤΕ ESC ΓΙΑ ΕΞΟΔΟ	

ΠΛΗΡΟΦΟΡΙΕΣ ΤΕΧΝΙΚΟΥ	
OLYMPIA ELECTRONICS	
00302353051200	
BUILDING CBS	
ΠΑΤΗΣΤΕ ESC ΓΙΑ ΕΞΟΔΟ	



olympia  
electronics  
SAFETY & SECURITY SYSTEMS

for a safer world!

Ημερομηνία	26/6/2017
Αρχείο	923850005-08-009
Κωδικός Εγγράφου	923850005-08-009
Σελίδα	34 από 38

#### 5.1.4 Όλα τα συμβάντα

Επιλέγοντας από το κεντρικό μενού την επιλογή ΟΛΑ ΤΑ ΣΥΜΒΑΝΤΑ και πατώντας Enter θα δούμε την οθόνη δεξιά. Η πρώτη δείχνει πληροφορίες που καταγράφηκαν και η δεύτερη σφάλματα που καταγράφηκαν.

Στις οθόνες με πληροφορίες υπάρχει ένα *i* πάνω αριστερά. Δεξιά του, με έντονα γράμματα υπάρχει η πηγή του συμβάντος (στην περίπτωση μας γενικό πίνακας). Κάτω από την πηγή του συμβάντος ακολουθεί αναλυτική περιγραφή του συμβάντος, ημερομηνία και ώρα. Στην τελευταία σειρά βλέπουμε τον αριθμό του συμβάντος και τον συνολικό αριθμό των συμβάντων.

Στις οθόνες σφαλμάτων υπάρχει πάντα ένα X πάνω αριστερά. Δεξιά του, με έντονα γράμματα υπάρχει η πηγή του σφάλματος (στην περίπτωση μας η ζώνη 4). Κάτω από το X υπάρχει το όνομα της ζώνης (υπόγειο). Ακολουθεί αναλυτική περιγραφή του σφάλματος, ημερομηνία και ώρα. Στην τελευταία σειρά βλέπουμε τον αριθμό του συμβάντος και τον συνολικό αριθμό των συμβάντων.

Με τα βέλη πάνω-κάτω μετακινούμαστε στα συμβάντα. Με Esc επιστρέφουμε στο προηγούμενο μενού.

<b>i</b>	<b>ΓΕΝΙΚΟ ΠΙΝΑΚΑΣ</b>
	ΕΞΟΔΟΣ ΜΕΝΟΥ ΤΕΧΝ. 24/02/14 14:51 112/112

<b>X</b>	<b>ΣΦΑΛΜΑ ΖΩΝΗ 04</b>
	ΥΠΟΓΕΙΟ ΣΦΑΛΜΑ ΥΠΕΡΕΝΤΑΣΗΣ 23/01/14 15:31 111/112

#### 5.1.5 Έλεγχος γείωσης

Αν επιλέξουμε ΕΛΕΓΧΟΣ ΣΦ. ΓΕΙΩΣΗΣ και πατήσουμε Enter δημιουργείται εσκεμμένα ένα σφάλμα γείωσης για να διαπιστώσουμε αν λειτουργεί το κύκλωμα και τα ενδεικτικά του σφάλματος γείωσης. Με το τέλος της ενέργειας ο πίνακας επιστρέφει στην αρχική οθόνη.

**ΠΡΟΣΟΧΗ!** Στην περίπτωση που η μπαταρία είναι αποσυνδεδεμένη και δεν έχει τοποθετηθεί ούτε η ασφάλεια της, το σφάλμα γείωσης δεν θα λειτουργεί.

ΕΛΕΓΧΟΣ ΣΦ. ΓΕΙΩΣΗΣ
ΠΑΡΑΚΑΛΩ ΠΕΡΙΜΕΝΕΤΕ

#### 5.1.6 Έλεγχος ενδεικτικών

Αν επιλέξουμε ΕΛΕΓΧΟΣ ΕΝΔΕΙΚΤΙΚΩΝ και πατήσουμε Enter βλέπουμε την οθόνη δεξιά. Ταυτόχρονα ανάβουν όλα τα LED για να μπορέσουμε να κάνουμε οπτικό έλεγχο αν όλα τα ενδεικτικά δουλεύουν κανονικά. Πατώντας Esc επιστρέφουμε στην αρχική οθόνη.

ΕΛΕΓΧΟΣ ΕΝΔΕΙΚΤΙΚΩΝ
ΠΑΤΗΣΤΕ ESC ΓΙΑ ΕΞΟΔΟ



## 5.2 Χρήση μέσω ηλεκτρονικού υπολογιστή

Για τη χρήση μέσω Η/Υ δεν απαιτείται ειδικό software. Μπορεί να χρησιμοποιηθεί ένας κοινός web browser (Chrome, Firefox, Internet Explorer κ.λ.π). Στις εικόνες που ακολουθούν χρησιμοποιείται το πρόγραμμα Google Chrome. Προϋποθέσεις είναι να έχει ο πίνακας κάρτα Ethernet, να γνωρίζουμε τη διεύθυνση IP του πίνακα, ο υπολογιστής να βρίσκεται συνδεδεμένος στο ίδιο δίκτυο και οι ρυθμίσεις δικτύου του υπολογιστή να είναι σωστά ρυθμισμένες. Με τις κατάλληλες ρυθμίσεις όμως μπορούμε να έχουμε πρόσβαση στον πίνακα μέσω internet από όποιο σημείο βρισκόμαστε. Όλες αυτές οι ρυθμίσεις πρέπει να γίνουν από τον διαχειριστή δικτύου του κτιρίου.

Η πρώτη ενέργεια είναι να ανοίξουμε έναν web browser και στη γραμμή url να δώσουμε την διεύθυνση IP του πίνακα. Αν όλα είναι συνδεδεμένα σωστά θα δούμε στη οθόνη μας τα παρακάτω.

GR-8500, Ethernet Connection

LINKS	ΠΙΝΑΚΑΣ																												
<ul style="list-style-type: none"><li>• ΠΛΗΡΟΦΟΡΙΕΣ ΠΙΝΑΚΑΣ</li><li>• ΠΛΗΡΟΦΟΡΙΕΣ ΖΩΝΕΣ</li><li>• ΠΛΗΡΟΦΟΡΙΕΣ ΖΩΝΕΣ ΚΑΤΑΣΤΑΣΗ :</li><li>• ΠΛΗΡΟΦΟΡΙΕΣ ΧΡΟΝΙΣΤΕΣ</li><li>• ΑΠΟΤΕΛΕΣΜΑΤΑ ΛΕΙΤΟΥΡΓΙΚΟΣ ΕΛΕΓΧ.</li><li>• ΑΠΟΤΕΛΕΣΜΑΤΑ ΕΛΕΓΧ. ΧΡΗΤΙΚΟΤΗΤΑΣ</li><li>• ΤΕΛ/ΤΑΙΕΣ ΑΥΤΟΝΟΜΙΕΣ</li><li>• ΜΕΝΟΥ ΤΕΧΝΙΚΟΥ</li><li>• ΟΔΑ ΤΑ ΣΥΜΒΑΝΤΑ</li><li>• ΙΣΤΟΡΙΚΟ ΜΠΑΤΑΡΙΑΣ</li><li>• ΠΛΗΡΟΦΟΡΙΕΣ ΔΙΚΤΥΟ</li></ul>	<table border="1"><tbody><tr><td>ΡΥΘΜΙΣΗ ΩΡΑΣ</td><td>15:02:30</td></tr><tr><td>ΡΥΘΜΙΣΗ ΗΜΕΡ/ΝΙΑΣ</td><td>08/10/14</td></tr><tr><td>ΛΕΙΤΟΥΡΓΙΑ</td><td>ΦΟΡΤΙΣΗ</td></tr><tr><td>ΚΑΤΑΣΤΑΣΗ :</td><td>ΚΑΝΟΝΙΚΟ</td></tr><tr><td>ΤΑΣΗ ΔΙΚΤΥΟΥ ΤΑΣΗ :</td><td>243 VAC</td></tr><tr><td>ΜΠΑΤΑΡΙΑ ΤΑΣΗ :</td><td>27.5 VDC</td></tr><tr><td>ΜΠΑΤΑΡΙΑ ΦΟΡΤΙΣΗ :</td><td>1.41 A</td></tr><tr><td>ΜΠΑΤΑΡΙΑ ΕΚΦΟΡΤΙΣΗ :</td><td>0.0 A</td></tr><tr><td>ΜΠΑΤΑΡΙΑ ΘΕΡΜΟΚΡΑΣΙΑ :</td><td>22 C</td></tr><tr><td>ΛΟΓΙΣΜΙΚΟ ΠΙΝΑΚΑ</td><td>GR-8500 v.01.59-MU C 1.55</td></tr><tr><td>ΤΟΠΟΘΕΣΙΑ</td><td>BUILDING CBS</td></tr><tr><td>ΠΛΗΡΟΦΟΡΙΕΣ ΤΕΧΝΙΚΟΥ</td><td>OLYMPIA ELECTRONICS</td></tr><tr><td>ΤΗΛΕΦΩΝΟ ΤΕΧΝΙΚΟΥ</td><td>00302353051200</td></tr><tr><td>ΣΕΙΡΙΑΚΟΣ ΑΡΙΘΜΟΣ</td><td>1013</td></tr></tbody></table>	ΡΥΘΜΙΣΗ ΩΡΑΣ	15:02:30	ΡΥΘΜΙΣΗ ΗΜΕΡ/ΝΙΑΣ	08/10/14	ΛΕΙΤΟΥΡΓΙΑ	ΦΟΡΤΙΣΗ	ΚΑΤΑΣΤΑΣΗ :	ΚΑΝΟΝΙΚΟ	ΤΑΣΗ ΔΙΚΤΥΟΥ ΤΑΣΗ :	243 VAC	ΜΠΑΤΑΡΙΑ ΤΑΣΗ :	27.5 VDC	ΜΠΑΤΑΡΙΑ ΦΟΡΤΙΣΗ :	1.41 A	ΜΠΑΤΑΡΙΑ ΕΚΦΟΡΤΙΣΗ :	0.0 A	ΜΠΑΤΑΡΙΑ ΘΕΡΜΟΚΡΑΣΙΑ :	22 C	ΛΟΓΙΣΜΙΚΟ ΠΙΝΑΚΑ	GR-8500 v.01.59-MU C 1.55	ΤΟΠΟΘΕΣΙΑ	BUILDING CBS	ΠΛΗΡΟΦΟΡΙΕΣ ΤΕΧΝΙΚΟΥ	OLYMPIA ELECTRONICS	ΤΗΛΕΦΩΝΟ ΤΕΧΝΙΚΟΥ	00302353051200	ΣΕΙΡΙΑΚΟΣ ΑΡΙΘΜΟΣ	1013
ΡΥΘΜΙΣΗ ΩΡΑΣ	15:02:30																												
ΡΥΘΜΙΣΗ ΗΜΕΡ/ΝΙΑΣ	08/10/14																												
ΛΕΙΤΟΥΡΓΙΑ	ΦΟΡΤΙΣΗ																												
ΚΑΤΑΣΤΑΣΗ :	ΚΑΝΟΝΙΚΟ																												
ΤΑΣΗ ΔΙΚΤΥΟΥ ΤΑΣΗ :	243 VAC																												
ΜΠΑΤΑΡΙΑ ΤΑΣΗ :	27.5 VDC																												
ΜΠΑΤΑΡΙΑ ΦΟΡΤΙΣΗ :	1.41 A																												
ΜΠΑΤΑΡΙΑ ΕΚΦΟΡΤΙΣΗ :	0.0 A																												
ΜΠΑΤΑΡΙΑ ΘΕΡΜΟΚΡΑΣΙΑ :	22 C																												
ΛΟΓΙΣΜΙΚΟ ΠΙΝΑΚΑ	GR-8500 v.01.59-MU C 1.55																												
ΤΟΠΟΘΕΣΙΑ	BUILDING CBS																												
ΠΛΗΡΟΦΟΡΙΕΣ ΤΕΧΝΙΚΟΥ	OLYMPIA ELECTRONICS																												
ΤΗΛΕΦΩΝΟ ΤΕΧΝΙΚΟΥ	00302353051200																												
ΣΕΙΡΙΑΚΟΣ ΑΡΙΘΜΟΣ	1013																												

Olympia Electronics Homepage

Για το χρήστη είναι διαθέσιμες όλες οι επιλογές στην ταμπέλα LINKS αριστερά εκτός από το ΜΕΝΟΥ ΤΕΧΝΙΚΟΥ.

### 5.2.1 Πληροφορίες πίνακα

Επιλέγοντας «ΠΛΗΡΟΦΟΡΙΕΣ ΠΙΝΑΚΑΣ» βλέπουμε την παρακάτω οθόνη στην οποία φαίνεται η τρέχουσα κατάσταση του πίνακα.

ΠΙΝΑΚΑΣ

ΡΥΘΜΙΣΗ ΩΡΑΣ	15:58:54
ΡΥΘΜΙΣΗ ΗΜΕΡ/ΝΙΑΣ	08/10/14
ΧΩΡΗΤΑ ΜΠΑΤΑΡΙΑΣ	55 Ah
ΑΥΤΟΝΟΜΙΑ ΣΥΣΤΗΜΑΤΟΣ	1 ΩΡΑ
ΤΑΣΗ ΔΙΚΤΥΟΥ ΤΑΣΗ :	86 VAC
ΜΠΑΤΑΡΙΑ ΤΑΣΗ :	25.5 VDC
ΜΠΑΤΑΡΙΑ ΦΟΡΤΙΣΗ :	0.00 A
ΜΠΑΤΑΡΙΑ ΕΚΦΟΡΤΙΣΗ :	0.2 A
ΜΠΑΤΑΡΙΑ ΘΕΡΜΟΚΡΑΣΙΑ :	23 C
ΜΠΑΤΑΡΙΑ ΟΡΙΟ ΡΕΥΜΑΤΟΣ	0.7 A
ΘΕΡΜΟΤΗΤΑ ΨΥΚΤΗ :	27 C
ΑΝΕΜ ΡΑΣ ΜΠΑΤΑΡΙΑΣ ΛΕΙΤΟΥΡΓΙΑ :	OFF
ΑΝΕΜ ΡΑΣ ΜΠΑΤΑΡΙΑΣ ΚΑΤΑΣΤΑΣΗ :	OK
ΛΟΓΙΣΜΙΚΟ ΠΙΝΑΚΑ	GR-8500 v.01.59-MU C 1.55
ΤΟΠΟΘΕΣΙΑ	BUILDING CBS
ΠΛΗΡΟΦΟΡΙΕΣ ΤΕΧΝΙΚΟΥ	OLYMPIA ELECTRONICS
ΤΗΛΕΦΩΝΟ ΤΕΧΝΙΚΟΥ	00302353051200
ΣΕΙΡΙΑΚΟΣ ΑΡΙΘΜΟΣ	1013



Ημερομηνία	26/6/2017
Αρχείο	923850005-08-009
Κωδικός Εγγράφου	923850005-08-009
Σελίδα	36 από 38

### 5.2.2 Πληροφορίες προγραμματισμού ζωνών

Σ' αυτή την οθόνη βλέπουμε πως έχει προγραμματιστεί να λειτουργεί η κάθε ζώνη. Στη στήλη όριο ρεύματος βλέπουμε το ρεύμα που έχει μετρηθεί στην κάθε ζώνη κατά την «ΡΥΘΜΙΣΗ ΡΕΥΜΑΤΩΝ» στην αρχική εγκατάσταση.

10.0.1.142/info\_

Εργαλεία Εισαγωγή από το F... Google Login - Coridor Ent...

ZONES

ΖΩΝΕΣ	ΕΓΚΑΤΕΣΤΗΜΕΝΗ	ΟΝΟΜΑ	ΛΕΙΤΟΥΡΓΙΑ	ΕΛΕΓΧΟΣ ΡΕΥΜΑΤΟΣ	ΟΡΙΟ ΡΕΥΜΑΤΟΣ	ΚΑΘΥΣΤΕΡΗΣΗ ΣΥΒΗΤΟΣ	ΛΕΙΤ. ΚΑΙΜΑΚΟΣΤΑΣΙΟΥ	ΧΡΟΝΙΣΤΗΣ
1	ΝΑΙ	ZONE 1	ΣΥΝΕΧΟΥΣ	OFF	0.00 ADC	10 ΔΕΥΤΕΡΟΛΕΠΤΑ	ΟΧΙ	ΚΑΝΕΝΑΣ ΧΡΟΝΙΣΤΗΣ
2	ΝΑΙ	ZONE 2	ΜΗ ΣΥΝΕΧΟΥΣ	OFF	0.00 ADC	10 ΔΕΥΤΕΡΟΛΕΠΤΑ	ΟΧΙ	ΚΑΝΕΝΑΣ ΧΡΟΝΙΣΤΗΣ
3	ΝΑΙ	ZONE 3	ΜΗ ΣΥΝΕΧΟΥΣ	OFF	0.00 ADC	10 ΔΕΥΤΕΡΟΛΕΠΤΑ	ΟΧΙ	ΚΑΝΕΝΑΣ ΧΡΟΝΙΣΤΗΣ
4	ΝΑΙ	ZONE 4	ΜΗ ΣΥΝΕΧΟΥΣ	OFF	0.00 ADC	10 ΔΕΥΤΕΡΟΛΕΠΤΑ	ΟΧΙ	ΚΑΝΕΝΑΣ ΧΡΟΝΙΣΤΗΣ

### 5.2.3 Πληροφορίες κατάστασης ζωνών

10.0.1.142/info\_

Εργαλεία Εισαγωγή από το F... Google Login - Coridor Ent...

ZONES

ΖΩΝΕΣ	ΕΓΚΑΤΕΣΤΗΜΕΝΗ	ΠΡΟΦΟΡΟΣΙΑ	ΡΕΥΜΑ	ΣΦΑΛΜΑ	ΑΣΦΑΛΕΙΑ	ΤΑΣΗ
1	ΝΑΙ	DC	0.00 ADC		ΟΚ	ΟΚ
2	ΝΑΙ	DC	0.00 ADC		ΟΚ	ΟΚ
3	ΝΑΙ	DC	0.00 ADC		ΟΚ	ΟΚ
4	ΝΑΙ	DC	0.00 ADC		ΟΚ	ΟΚ

### 5.2.4 Πληροφορίες χρονιστών

10.0.1.142/info\_

Εργαλεία Εισαγωγή από το F... Google Login - Coridor Ent...

ΧΡΟΝΙΣΤΕΣ

ΧΡΟΝΙΣΤΕΣ	ΕΝΕΡΓΟΣ	ΕΚΚΙΝΗΣΗ ΧΡΟΝΙΣΤΗ	ΗΜΕΡΑ ΕΚΚΙΝΗΣΗΣ	ΠΑΥΣΗ ΧΡΟΝΙΣΤΗ	ΗΜΕΡΑ ΤΕΛΟΥΣ
1	ΟΧΙ	12.00	ΔΕΥΤΕΡΑ	12.01	ΤΡΙΤΗ
2	ΟΧΙ	12.00	ΔΕΥΤΕΡΑ	12.01	ΤΡΙΤΗ
3	ΟΧΙ	12.00	ΔΕΥΤΕΡΑ	12.01	ΤΡΙΤΗ
4	ΟΧΙ	12.00	ΔΕΥΤΕΡΑ	12.01	ΤΡΙΤΗ
5	ΟΧΙ	12.00	ΔΕΥΤΕΡΑ	12.01	ΤΡΙΤΗ
6	ΟΧΙ	12.00	ΔΕΥΤΕΡΑ	12.01	ΤΡΙΤΗ
7	ΟΧΙ	12.00	ΔΕΥΤΕΡΑ	12.01	ΤΡΙΤΗ
8	ΟΧΙ	12.00	ΔΕΥΤΕΡΑ	12.01	ΤΡΙΤΗ

[\[ΚΕΝΤΡΙΚΗ ΣΕΛΙΔΑ\]](#)

### 5.2.5 Αποτελέσματα λειτουργικού ελέγχου

10.0.1.142/test\_

Εργαλεία Εισαγωγή από το F... Google Login - Coridor Ent...

ΑΠΟΤΕΛΕΣΜΑΤΑ ΛΕΙΤΟΥΡΓΙΚΟΣ ΕΛΕΓΧ

ΛΕΙΤΟΥΡΓΙΚΟΣ ΕΛΕΓΧ	ΡΥΘΜΙΣΗ ΗΜΕΡ/ΝΙΑΣ	ΣΥΣΤΗΜΑ ΣΦΑΛΜΑ	ΖΩΝΕΣ ΟΚ	ΖΩΝΕΣ ΣΦΑΛΜΑ	ΜΠΑΤΑΡΙΑ ΣΦΑΛΜΑ	ΜΠΑΤΑΡΙΑ ΤΑΣΗ	ΜΠΑΤΑΡΙΑ ΕΚΦΟΡΤΙΣΗ
1	16/09/14 08:01	0	16	0	0	26.3V	0.3A
2	17/09/14 08:01	0	16	0	0	26.0V	0.3A
3	19/09/14 08:01	0	16	0	0	25.7V	0.3A
4	22/09/14 08:01	0	16	0	0	23.8V	0.3A
5	24/09/14 08:01	0	16	0	0	25.8V	0.3A
6	26/09/14 08:01	0	16	0	0	25.6V	0.2A
7	30/09/14 08:01	0	16	0	0	24.8V	0.2A
8	02/10/14 08:01	0	16	0	0	25.5V	0.2A
9	03/10/14 08:01	0	16	0	0	25.4V	0.2A
10	00:00:00 00:00	0	0	0	0	0.0V	0.0A

[\[ΚΕΝΤΡΙΚΗ ΣΕΛΙΔΑ\]](#)



Ημερομηνία 26/6/2017

Αρχείο 923850005-08-009

Κωδικός Εγγράφου 923850005-08-009

Σελίδα 37 από 38

## 5.2.6 Αποτελέσματα ελέγχου αυτονομίας

10.0.1.142/resc

ΑΠΟΤΕΛΕΣΜΑΤΑ ΕΛΕΓΧ. ΧΩΡΗΤΙΚΟΤΗΤΑΣ

ΛΕΙΤΟΥΡΓΙΚΟΣ ΕΛΕΓΧ.	ΡΥΘΜΙΣΗ ΗΜΕΡ/ΝΙΑΣ	ΕΛΕΓΧΟΣ	ΔΙΑΡΚΕΙΑ	ΧΩΡΗΤΙΚΟΤΗΤΑ	ΜΠΑΤΑΡΙΑ ΤΑΣΗ :	ΜΠΑΤΑΡΙΑ ΕΚΦΟΡΤΙΣΗ :
1	00:00:00 00:00	ΑΠΟΤΥΧΙΑ	00:00	0.000 AH	0.0V	0.0A
2	00:00:00 00:00	ΑΠΟΤΥΧΙΑ	00:00	0.000 AH	0.0V	0.0A
3	00:00:00 00:00	ΑΠΟΤΥΧΙΑ	00:00	0.000 AH	0.0V	0.0A
4	00:00:00 00:00	ΑΠΟΤΥΧΙΑ	00:00	0.000 AH	0.0V	0.0A
5	00:00:00 00:00	ΑΠΟΤΥΧΙΑ	00:00	0.000 AH	0.0V	0.0A
6	00:00:00 00:00	ΑΠΟΤΥΧΙΑ	00:00	0.000 AH	0.0V	0.0A
7	00:00:00 00:00	ΑΠΟΤΥΧΙΑ	00:00	0.000 AH	0.0V	0.0A
8	00:00:00 00:00	ΑΠΟΤΥΧΙΑ	00:00	0.000 AH	0.0V	0.0A
9	00:00:00 00:00	ΑΠΟΤΥΧΙΑ	00:00	0.000 AH	0.0V	0.0A
10	00:00:00 00:00	ΑΠΟΤΥΧΙΑ	00:00	0.000 AH	0.0V	0.0A

[ΚΕΝΤΡΙΚΗ ΣΕΛΙΔΑ]

## 5.2.7 Τελευταίες αυτονομίες

10.0.1.144/resAu

ΑΠΟΤΕΛΕΣΜΑΤΑ ΤΕΛ.ΤΑΙΕΣ ΑΥΤΟΝΟΜΙΕΣ

ΕΛΕΓΧΟΣ	ΡΥΘΜΙΣΗ ΗΜΕΡ/ΝΙΑΣ	ΜΠΑΤΑΡΙΑ ΦΟΡΤΙΣΜΕΝΗ	ΔΙΑΡΚΕΙΑ	ΧΩΡΗΤΙΚΟΤΗΤΑ	ΜΠΑΤΑΡΙΑ ΤΑΣΗ	ΜΠΑΤΑΡΙΑ ΕΚΦΟΡΤΙΣΗ
1	00:00:00 00:00	ΜΕΡΙΚΟΣ	000 min	0.000 AH	0.0V	0.0A
2	00:00:00 00:00	ΜΕΡΙΚΟΣ	000 min	0.000 AH	0.0V	0.0A
3	00:00:00 00:00	ΜΕΡΙΚΟΣ	000 min	0.000 AH	0.0V	0.0A
4	00:00:00 00:00	ΜΕΡΙΚΟΣ	000 min	0.000 AH	0.0V	0.0A
5	00:00:00 00:00	ΜΕΡΙΚΟΣ	000 min	0.000 AH	0.0V	0.0A
6	00:00:00 00:00	ΜΕΡΙΚΟΣ	000 min	0.000 AH	0.0V	0.0A
7	00:00:00 00:00	ΜΕΡΙΚΟΣ	000 min	0.000 AH	0.0V	0.0A
8	00:00:00 00:00	ΜΕΡΙΚΟΣ	000 min	0.000 AH	0.0V	0.0A
9	00:00:00 00:00	ΜΕΡΙΚΟΣ	000 min	0.000 AH	0.0V	0.0A
10	00:00:00 00:00	ΜΕΡΙΚΟΣ	000 min	0.000 AH	0.0V	0.0A

[ΚΕΝΤΡΙΚΗ ΣΕΛΙΔΑ]

## 5.2.8 Όλα τα συμβάντα

10.0.1.144/events

GR-S500, ΟΛΑ ΤΑ ΣΥΜΒΑΝΤΑ

```
001 14/10/14 14:38. ΔΙΑΓΡΑΦΗ ΙΣΤΟΡΙΚΟΥ
002 14/10/14 14:38. ΕΚΚΙΝΗΣΗ
003 14/10/14 14:39. ΕΙΣΟΔΟΣ ΜΕΝΟΥ ΤΕΧΝ
004 14/10/14 14:40. ΕΞΟΔΟΣ ΜΕΝΟΥ ΤΕΧΝ
005 14/10/14 14:40. ΕΙΣΟΔΟΣ ΜΕΝΟΥ ΤΕΧΝ
006 14/10/14 14:41. ΕΞΟΔΟΣ ΜΕΝΟΥ ΤΕΧΝ
007 14/10/14 15:04. ΕΙΣΟΔΟΣ ΜΕΝΟΥ ΤΕΧΝ
008 14/10/14 16:20. ΕΞΟΔΟΣ ΜΕΝΟΥ ΤΕΧΝ
009 14/10/14 16:20. ΕΙΣΟΔΟΣ ΜΕΝΟΥ ΤΕΧΝ
010 15/10/14 08:00. ΛΕΙΤΟΥΡΓΙΚΟΣ ΕΛΕΓΧ.
011 16/10/14 08:00. ΛΕΙΤΟΥΡΓΙΚΟΣ ΕΛΕΓΧ.
012 16/10/14 13:58. ΕΞΟΔΟΣ ΜΕΝΟΥ ΤΕΧΝ
013 16/10/14 13:58. ΕΙΣΟΔΟΣ ΜΕΝΟΥ ΤΕΧΝ
014 17/10/14 08:00. ΛΕΙΤΟΥΡΓΙΚΟΣ ΕΛΕΓΧ.
015 17/10/14 11:54. ΕΞΟΔΟΣ ΜΕΝΟΥ ΤΕΧΝ
016 17/10/14 15:18. ΕΙΣΟΔΟΣ ΜΕΝΟΥ ΤΕΧΝ
```

## 5.2.9 Πληροφορίες δικτύου

Βλέπουμε τις ρυθμίσεις δικτύου του πίνακα.

10.0.1.144/infne

ΠΛΗΡΟΦΟΡΙΕΣ ΔΙΚΤΥΟ

IP	010.000.001.144
MAC	54:55:58:10:03:F7

[ΚΕΝΤΡΙΚΗ ΣΕΛΙΔΑ]



for a safer world!

Ημερομηνία 26/6/2017

Αρχείο 923850005-08-009

Κωδικός Εγγράφου 923850005-08-009

Σελίδα 38 από 38

### 5.2.10 Δίκτυο πινάκων

Αν υπάρχει δίκτυο πινάκων στην οθόνη αυτή θα δούμε πόσοι και ποιοι πίνακες είναι εγκατεστημένοι και τις κυριότερες πληροφορίες για τον κάθε πίνακα.

ΔΙΚΤΥΟ ΠΙΝΑΚΑΣ

ΠΙΝΑΚΑΣ	ΕΓΚΑΤΕΣΤΗΜΕΝΗ	ΔΙΕΥΘΥΝΣΗ IP	ΕΠΙΚΟΙΝΩΝΙΑ	ΛΕΙΤΟΥΡΓΙΑ	ΚΑΤΑΣΤΑΣΗ	ΜΠΑΤΑΡΙΑ	ΦΟΡΤΙΣΗ	ΕΚΦΟΡΤΙΣΗ	ΤΟΠΟΘΕΣΙΑ
1	ΟΧΙ	0.0.0.0	ΟΚ	ΧΩΡΙΣ ΦΟΡΤΙΣΗ	ΟΚ	00.0 VDC	00.00 ADC	00.0 ADC	
2	ΟΧΙ	0.0.0.0	ΟΚ	ΧΩΡΙΣ ΦΟΡΤΙΣΗ	ΟΚ	00.0 VDC	00.00 ADC	00.0 ADC	
3	ΟΧΙ	0.0.0.0	ΟΚ	ΧΩΡΙΣ ΦΟΡΤΙΣΗ	ΟΚ	00.0 VDC	00.00 ADC	00.0 ADC	
4	ΟΧΙ	0.0.0.0	ΟΚ	ΧΩΡΙΣ ΦΟΡΤΙΣΗ	ΟΚ	00.0 VDC	00.00 ADC	00.0 ADC	

ΠΙΝΑΚΑΣ	ΕΓΚΑΤΕΣΤΗΜΕΝΗ	ΔΙΕΥΘΥΝΣΗ IP	ΕΠΙΚΟΙΝΩΝΙΑ	ΛΕΙΤΟΥΡΓΙΑ	ΚΑΤΑΣΤΑΣΗ	ΜΠΑΤΑΡΙΑ	ΦΟΡΤΙΣΗ	ΕΚΦΟΡΤΙΣΗ	ΤΟΠΟΘΕΣΙΑ
5	ΟΧΙ	0.0.0.0	ΟΚ	ΧΩΡΙΣ ΦΟΡΤΙΣΗ	ΟΚ	00.0 VDC	00.00 ADC	00.0 ADC	
6	ΟΧΙ	0.0.0.0	ΟΚ	ΧΩΡΙΣ ΦΟΡΤΙΣΗ	ΟΚ	00.0 VDC	00.00 ADC	00.0 ADC	
7	ΟΧΙ	0.0.0.0	ΟΚ	ΧΩΡΙΣ ΦΟΡΤΙΣΗ	ΟΚ	00.0 VDC	00.00 ADC	00.0 ADC	
8	ΟΧΙ	0.0.0.0	ΟΚ	ΧΩΡΙΣ ΦΟΡΤΙΣΗ	ΟΚ	00.0 VDC	00.00 ADC	00.0 ADC	

### ΕΓΓΥΗΣΗ

Η Olympia Electronics εγγυάται την ποιότητα, την κατάσταση και τη λειτουργία των εμπορευμάτων. Η περίοδος της εγγύησης καθορίζεται στον επίσημο κατάλογο της Olympia Electronics, αλλά και στο τεχνικό φυλλάδιο που συνοδεύει κάθε προϊόν. Η παρούσα εγγύηση παύει να ισχύει, αν ο αγοραστής δεν ακολουθεί τις τεχνικές οδηγίες που περιλαμβάνονται στα επίσημα έγγραφα που δόθηκαν από την Olympia Electronics ή αν ο αγοραστής τροποποιήσει τα αγαθά που παρέχονται ή κάνει οποιαδήποτε επισκευή ή την εκ νέου ρύθμιση που γίνεται από τρίτο πρόσωπο, εκτός και αν η Olympia Electronics έχει πλήρως συμφωνήσει με αυτά, γραπτώς. Τα προϊόντα που έχουν υποστεί βλάβη μπορούν να επιστραφούν στις εγκαταστάσεις της εταιρίας μας για επιδιόρθωση ή αντικατάσταση, αρκεί να ισχύει η περίοδος της εγγύησης. Η Olympia Electronics διατηρεί το δικαίωμα να επισκευάσει ή να αντικαταστήσει τα επιστρεφόμενα εμπορεύματα και να χρεώσει ή όχι τον αγοραστή, ανάλογα με την αιτία της βλάβης. Η Olympia Electronics διατηρεί το δικαίωμα να χρεώσει ή όχι στον αγοραστή το κόστος μεταφοράς.

### ΚΕΝΤΡΙΚΑ

72° χλμ. Π.Ε.Ο. Θεσσαλονίκης-Κατερίνης  
Τ.Κ. 60300 Τ.Θ.06 Αγίνιο Πιερίας Ελλάς

[www.olympia-electronics.gr](http://www.olympia-electronics.gr)  
[info@olympia-electronics.gr](mailto:info@olympia-electronics.gr)