

A-1000
ΒΑΣΗ ΓΙΑ ΧΩΝΕΥΤΗ ΤΟΠΟΘΕΤΗΣΗ ΣΕ ΨΕΥΔΟΡΟΦΗ
ΓΙΑ ΤΑ ΦΩΤΙΣΤΙΚΑ SKY LINE LED

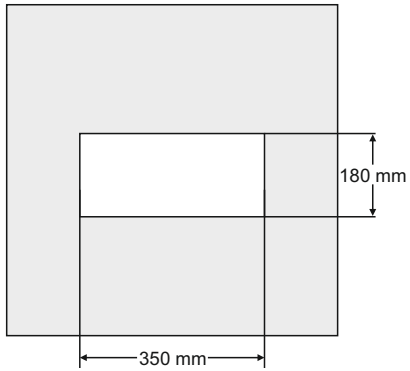

1. Ανοίξτε μία τρύπα στην οροφή.

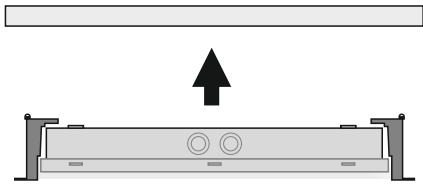

3. Πιέστε προς τα πάνω το φωτιστικό.
Βεβαιωθείτε πως οι στυλίσκοι συγκράτησης
δεν προεξέχουν.

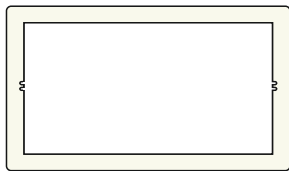

5. Τοποτήστε το διακοσμητικό
στεφάνι για να καλύψετε την τρύπα
στην οροφή.



2. Εκτελέστε τις απαιτούμενες συνδέσεις των
καλωδίων και τοποθετήστε τους βραχίονες
στο φωτιστικό με τα απαραίτητα παρεχόμενα
εξαρτήματα.

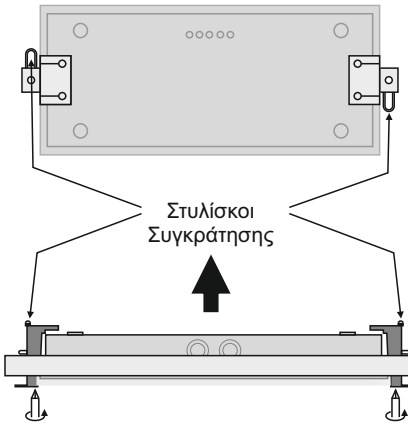

4. Στερεώστε με τις δύο βίδες συγκράτησης
σύμφωνα με τη φορά του ρολογιού
μέχρι οι στυλίσκοι να σφηνώσουν
στην οροφή.

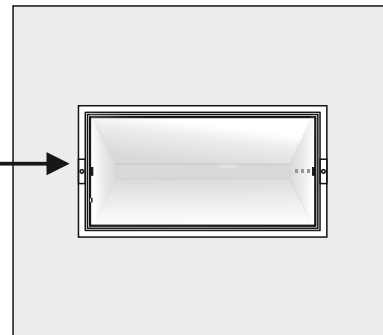

A-1000
ΒΑΣΗ ΓΙΑ ΧΩΝΕΥΤΗ ΤΟΠΟΘΕΤΗΣΗ ΣΕ ΨΕΥΔΟΡΟΦΗ
ΓΙΑ ΤΑ ΦΩΤΙΣΤΙΚΑ SKY LINE LED

ΔΙΑΣΤΑΣΤΕΙΣ

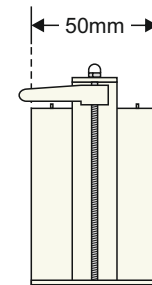
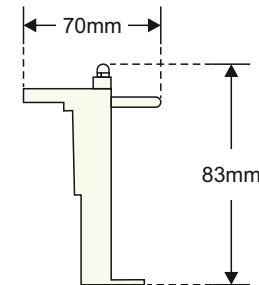
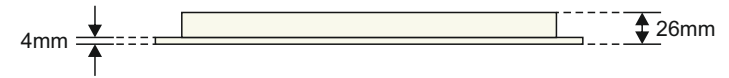
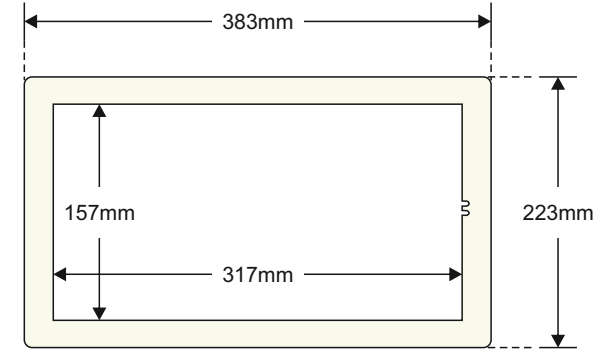

A-1000

ΒΑΣΗ ΓΙΑ ΧΩΝΕΥΤΗ ΤΟΠΟΘΕΤΗΣΗ ΣΕ ΨΕΥΔΟΡΟΦΗ ΓΙΑ ΤΑ ΦΩΤΙΣΤΙΚΑ SKY LINE LED

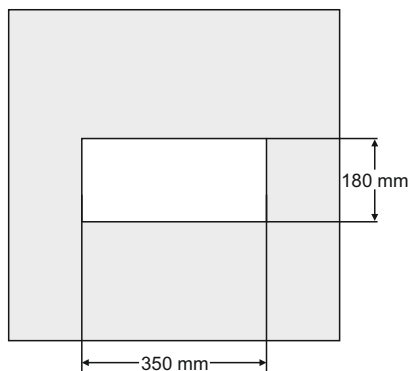

1. Ανοίξτε μία τρύπα στην οροφή.

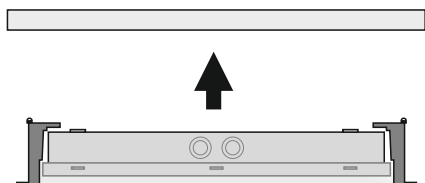

3. Πιέστε προς τα πάνω το φωτιστικό. Βεβαιωθείτε πως οι στυλίσκοι συγκράτησης δεν προεξέχουν.

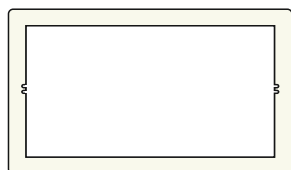

5. Τοποθήστε το διακοσμητικό στεφάνι για να καλύψετε την τρύπα στην οροφή.



2. Εκτελέστε τις απαιτούμενες συνδέσεις των καλωδίων και τοποθετήστε τους βραχίονες στο φωτιστικό με τα απαραίτητα παρεχόμενα εξαρτήματα.

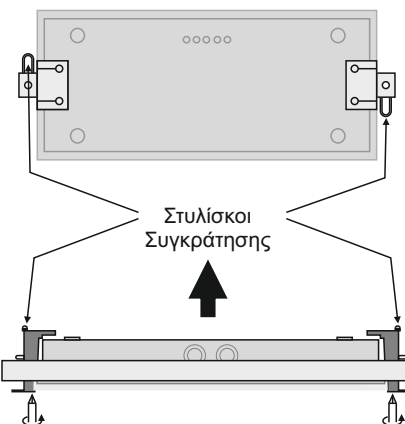

4. Στερεώστε με τις δύο βίδες συγκράτησης σύμφωνα με τη φορά του ρολογιού μέχρι οι στυλίσκοι να σφηνώσουν στην οροφή.

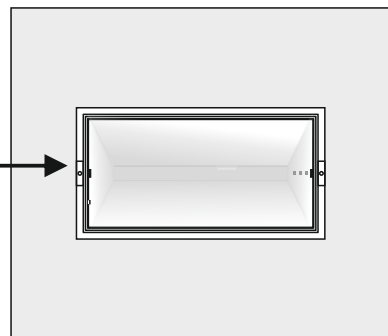

A-1000

ΒΑΣΗ ΓΙΑ ΧΩΝΕΥΤΗ ΤΟΠΟΘΕΤΗΣΗ ΣΕ ΨΕΥΔΟΡΟΦΗ ΓΙΑ ΤΑ ΦΩΤΙΣΤΙΚΑ SKY LINE LED

ΔΙΑΣΤΑΣΤΕΙΣ

