

ΕΝΤΟΜΟΠΑΓΙΔΕΣ ΧΩΡΟΥ



est. 1979
**olympiaTM
electronics**
SAFETY & SECURITY SYSTEMS

*για έναν
ασφαφέστερο κόσμο!*



www.olympia-electronics.com





Ανακαλύψτε τη νέα σειρά επαγγελματικών και οικιακών συσκευών εξάλειψης εντόμων, που συνδυάζει υψηλή αισθητική και καινοτόμο σχεδιασμό για την αποτελεσματική προστασία κάθε χώρου — από το σπίτι σας μέχρι και τους πιο απαιτητικούς επαγγελματικούς χώρους.

Διαθέτουμε δύο φορητά μοντέλα ιδανικά για μικρότερους ή οικιακούς χώρους, καθώς και πλήρη γκάμα συσκευών για μεγαλύτερες επαγγελματικές εγκαταστάσεις. Κάθε συσκευή είναι εξοπλισμένη με ειδικό συρτάρι για εύκολο και γρήγορο καθάρισμα, ενώ η υψηλή αποτελεσματικότητα στην προσέλκυση και εξάλειψη εντόμων έχει αποδειχθεί μέσω ερευνών, χάρη στον ειδικά σχεδιασμένο φωτισμό UV.



“ Προστατέψτε τον χώρο σας με στυλ & αποτελεσματικότητα! ”

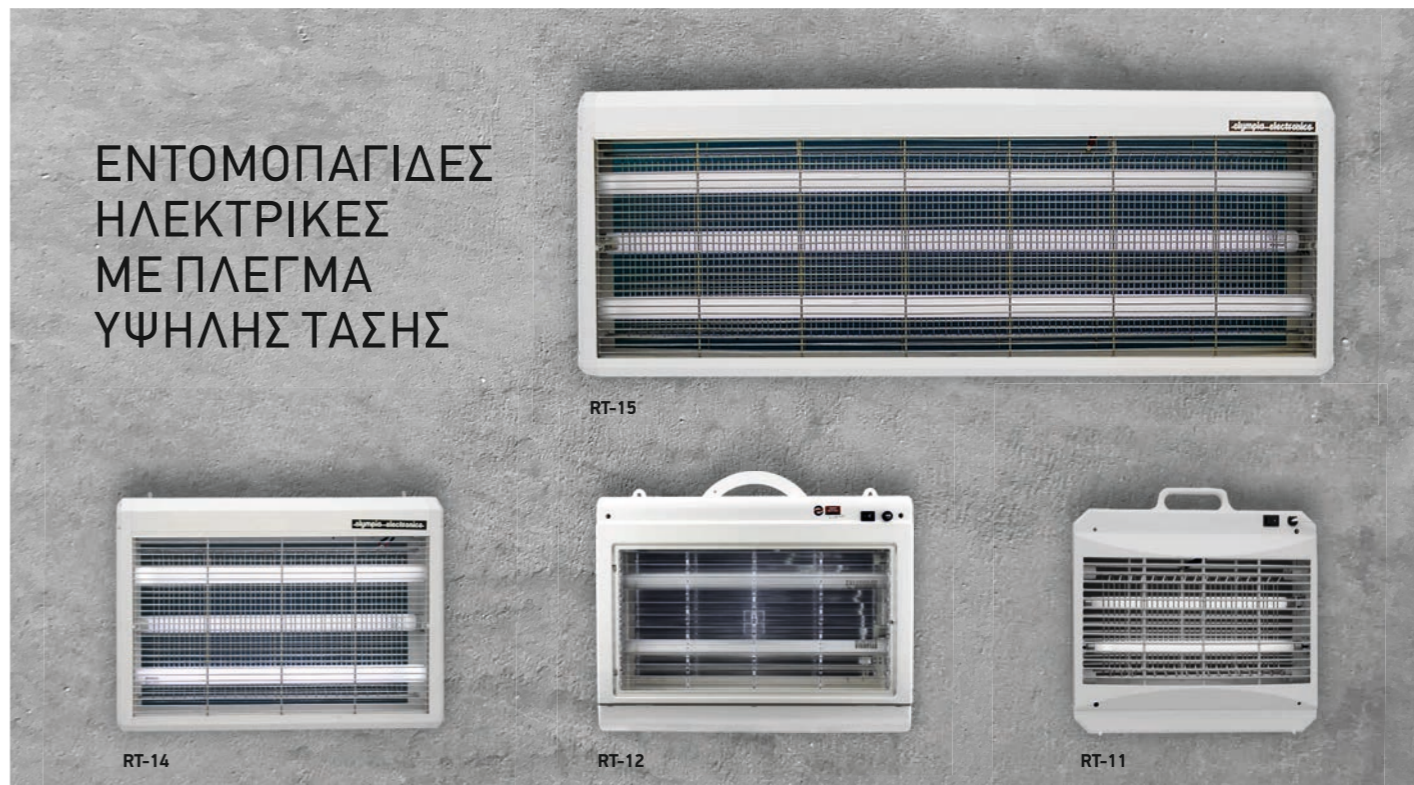

ΓΕΝΙΚΑ ΧΑΡΑΚΤΗΡΙΣΤΙΚΑ

- Σχεδιασμός υψηλής αισθητικής
- Δυο φορητά μοντέλα (RT-11, RT-12)
- Μια πλήρης σειρά από μοντέλα επαγγελματικής χρήσης για μεγάλους χώρους.
- Ειδικό συρτάρι για εύκολο καθάρισμα
- Αποδεδειγμένη, κατόπιν έρευνας, αποτελεσματικότητα προσέλκυσης των εντόμων από τον ειδικό φωτισμό UV.
- Όλα τα μοντέλα λειτουργούν με ειδικές Black Light λάμπες.
- Πλαστικά εξαρτήματα που δεν αλλοιώνονται από την ακτινοβολία UV.
- Υλικά κατασκευής: Ειδικό ABS ανθεκτικό στη φωτιά, ηλεκτροστατικά βαμμένο αλουμίνιο.
- Κατασκευάζονται σύμφωνα με: EN60335.02.59

ΗΛΕΚΤΡΙΚΗ ΕΝΤΟΜΟΠΑΓΙΔΑ ΜΕ ΠΛΕΓΜΑ ΥΨΗΛΗΣ ΤΑΣΗΣ 220-240V AC	ΤΥΠΟΣ	ΛΑΜΠΕΣ	ΚΑΤΑΝΑΛΩΣΗ	ΕΠΙΦΑΝΕΙΑ ΚΑΛΥΨΗΣ	IP	ΒΑΡΟΣ (kg)
RT-11	BL 2 x 8W (T5)	30VA	40 τ.μ.	IP20	2265 γρ.	
RT-12	BL 2 x 15W (T8)	100VA	80 τ.μ.	IP20	5665,5 γρ.	
RT-14	BL 3 x 18W (T8)	170VA	160 τ.μ.	IP20	8850 γρ.	
RT-15	BL 3 x 36W (T8)	270VA	360 τ.μ.	IP20	18551 γρ.	

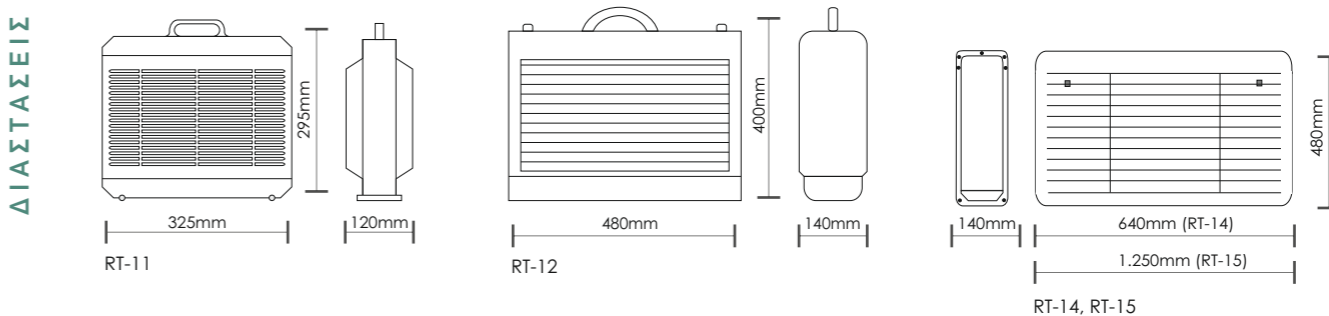



ΕΝΤΟΜΟΠΑΓΙΔΕΣ ΗΛΕΚΤΡΙΚΕΣ ΜΕ ΕΙΔΙΚΗ ΚΟΛΛΗΤΙΚΗ ΕΠΙΦΑΝΕΙΑ HACCP

Οι νέες λάμπες HACCP LED προσφέρουν απόλυτη ασφάλεια και αποτελεσματικότητα σε χώρους που απαιτούν αυστηρές υγειονομικές προδιαγραφές, όπως εστιατόρια, κουζίνες και αποθήκες τροφίμων. Χρησιμοποιούν τεχνολογία UV LED για να προσελκύουν έντομα χωρίς τη χρήση χημικών ουσιών, διασφαλίζοντας την ακεραιότητα των τροφίμων και υψηλά πρότυπα υγιεινής. Οι λάμπες LED πληρούν πλήρως τις απαιτήσεις του HACCP, προσφέροντας μακροχρόνια απόδοση, χαμηλή κατανάλωση ενέργειας και αξιόπιστη προστασία για ένα καθαρό και υγιεινό περιβάλλον εργασίας.

ΓΕΝΙΚΑ ΧΑΡΑΚΤΗΡΙΣΤΙΚΑ

- Συσκευές φιλικές προς το περιβάλλον.
- Αποδεδειγμένη, κατόπιν έρευνας, αποτελεσματικότητα προσέλκυσης των εντόμων από τον ειδικό φωτισμό UV.
- Σύμφωνα με τις Ευρωπαϊκές προδιαγραφές HACCP.
- Εντομοπαγίδα με ειδική κόλλα.
- Ασφαλής, άοσμη, αθόρυβη.
- Παγίδα κόλλας, ανθεκτική στις ακτίνες UV και την υψηλή θερμοκρασία.

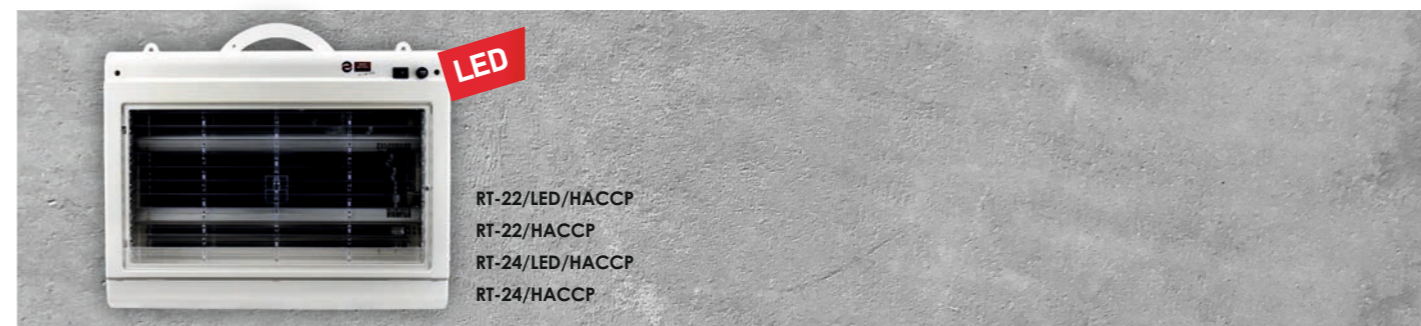

RT-22/LED/HACCP
RT-22/HACCP
RT-24/LED/HACCP
RT-24/HACCP

ΗΛΕΚΤΡΙΚΕΣ ΕΝΤΟΜΟΠΑΓΙΔΕΣ ΜΕ ΚΟΛΛΗΤΙΚΗ ΕΠΙΦΑΝΕΙΑ ΤΗΣ ΣΕΙΡΑΣ "FOODY" S FLYTRAP" 220-240V AC	ΤΥΠΟΣ	ΛΑΜΠΕΣ	ΚΑΤΑΝΑΛΩΣΗ	ΕΠΙΦΑΝΕΙΑ ΚΑΛΥΨΗΣ	kg	
	RT-22/LED/HACCP NEW	2x4W BL/HACCP	9W	80 τ.μ.	IP20	3200 γρ.
	RT-22/HACCP	2x15W BL/HACCP (T8)	48W	80 τ.μ.	IP20	4248 γρ.
	RT-24/LED/HACCP NEW	4x4W BL/HACCP	18 W	160 τ.μ.	IP20	4000 γρ.
	RT-24/HACCP	4x15W BL/HACCP (T8)	95W	160 τ.μ.	IP20	4935,5 γρ.

ΔΙΑΣΤΑΣΕΙΣ

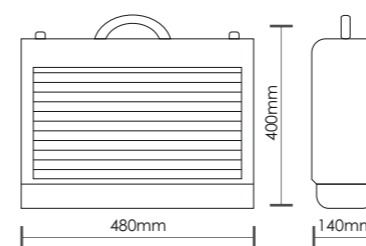

RT-22/LED/HACCP
RT-22/HACCP
RT-24/LED/HACCP
RT-24/HACCP

ΑΝΤΑΛΛΑΚΤΙΚΑ	ΤΥΠΟΣ	ΠΕΡΙΓΡΑΦΗ	kg
	A-1050	Ανταλλακτική κολλητική επιφάνεια (μιας όψης) για RT-22 42x20,5 cm	106 γρ.
	A-1052	Ανταλλακτική κολλητική επιφάνεια (διπλής όψης) για RT-24 42x20,5 cm	116 γρ.
	A-1024	Περίσθια-προστατευτικό πλέγμα, διαφανές για RT-12, RT-22 & RT-24	393 γρ.

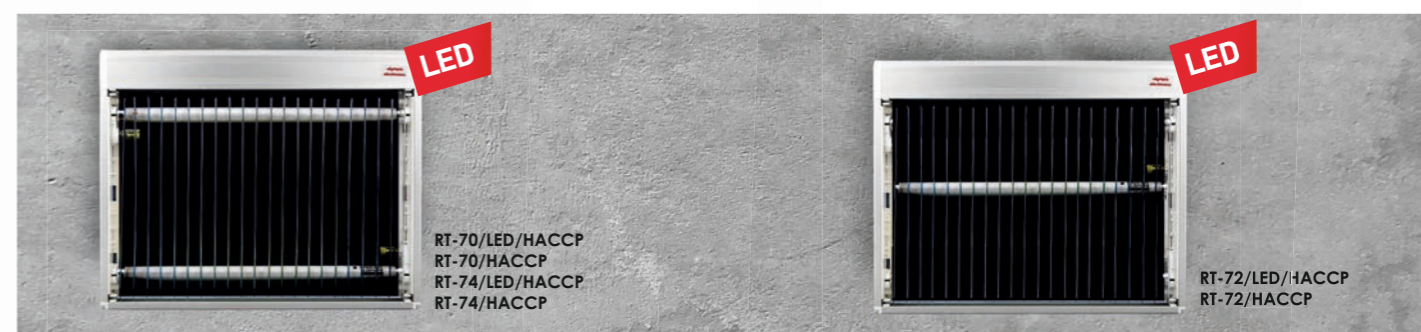

RT-70/LED/HACCP
RT-70/HACCP
RT-74/LED/HACCP
RT-74/HACCP

RT-72/LED/HACCP
RT-72/HACCP

ΗΛΕΚΤΡΙΚΕΣ ΕΝΤΟΜΟΠΑΓΙΔΕΣ ΜΕ ΚΟΛΛΗΤΙΚΗ ΕΠΙΦΑΝΕΙΑ 220-240V AC	ΤΥΠΟΣ	ΛΑΜΠΕΣ	ΚΑΤΑΝΑΛΩΣΗ	ΕΠΙΦΑΝΕΙΑ ΚΑΛΥΨΗΣ	kg	
	RT-70/LED/HACCP	HACCP 2x4W LED (T8)	9W	40 τ.μ.	IP20	2700 γρ.
	RT-70/HACCP	HACCP 2x15W (T8)	51W/100VA	40 τ.μ.	IP20	3647 γρ.
	RT-72/LED/HACCP NEW	HACCP 2x4W LED (2 όψεων) (T8)	9W	80 τ.μ.	IP20	3000 γρ.
	RT-72/HACCP	HACCP 2x15W (2 όψεων) (T8)	100VA	80 τ.μ.	IP20	4115 γρ.
	RT-74/LED/HACCP NEW	HACCP 4x4W LED (2 όψεων) (T8)	18W	160 τ.μ.	IP20	3700 γρ.
	RT-74/HACCP	HACCP 4x15W (2 όψεων) (T8)	210VA	160 τ.μ.	IP20	5115 γρ.

ΑΝΤΑΛΛΑΚΤΙΚΑ	ΤΥΠΟΣ	ΠΕΡΙΓΡΑΦΗ	kg
	A-1055	Ανταλλακτική κολλητική επιφάνεια (μιας όψης) για RT-70 43x33 cm	106 γρ.
	A-1056	Ανταλλακτική κολλητική επιφάνεια (διπλής όψης) για RT-72, RT-74 46x32,3cm	116 γρ.

ΔΙΑΣΤΑΣΕΙΣ

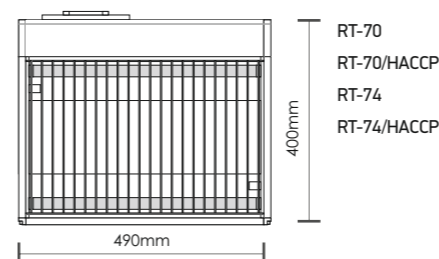

RT-70
RT-70/HACCP
RT-74
RT-74/HACCP

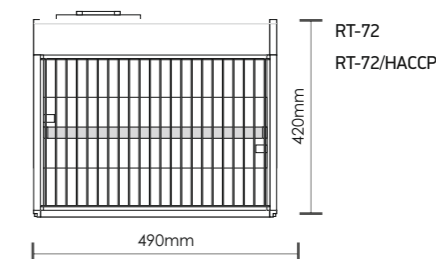

RT-72
RT-72/HACCP

ΕΝΤΟΜΟΠΑΓΙΔΕΣ
ΗΛΕΚΤΡΙΚΕΣ
ΜΕ ΕΙΔΙΚΗ
ΚΟΛΛΗΤΙΚΗ
ΕΠΙΦΑΝΕΙΑ HACCP



ΗΛΕΚΤΡΙΚΕΣ ΕΝΤΟΜΟΠΑΓΙΔΕΣ ΜΕ ΚΟΛΛΗΤΙΚΗ ΕΠΙΦΑΝΕΙΑ ΤΗΣ ΣΕΙΡΑΣ "FOODY" S FLYTRAP® 220-240V AC					
ΤΥΠΟΣ	ΛΑΜΠΕΣ	ΚΑΤΑΝΑΛΩΣΗ	ΕΠΙΦΑΝΕΙΑ ΚΑΛΥΨΗΣ		kg
RT-30/HACCP	2x8W BL/HACCP (T5)	19W	40 τ.μ.	IP20	1338 γρ.
RT-30/HACCP/SL	2x8W BL/HACCP (T5)	19W	40 τ.μ.	IP20	1328 γρ.

ΔΙΑΣΤΑΣΕΙΣ

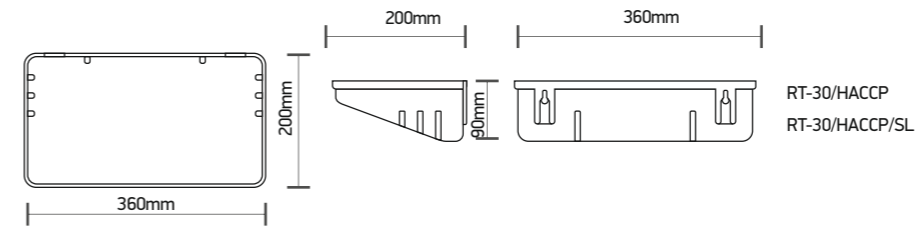

ΑΝΤΑΛΛΑΚΤΙΚΑ ΤΥΠΟΣ	ΠΕΡΙΓΡΑΦΗ	kg
A-1030	Προστατευτικό πλέγμα για πουλιά για εξωτερική χρήση	228 γρ.
A-1048	Ανταλλακτική κολλητική επιφάνεια (συσκευασία 12 τεμ.) 34x19cm	254 γρ.



ΗΛΕΚΤΡΙΚΕΣ ΕΝΤΟΜΟΠΑΓΙΔΕΣ ΜΕ ΚΟΛΛΗΤΙΚΗ ΕΠΙΦΑΝΕΙΑ ΤΗΣ ΣΕΙΡΑΣ "FOODY" S FLYTRAP® 220-240V AC					
ΤΥΠΟΣ	ΛΑΜΠΕΣ	ΚΑΤΑΝΑΛΩΣΗ	ΕΠΙΦΑΝΕΙΑ ΚΑΛΥΨΗΣ		kg
RT-50/HACCP	BL 1x18W (T8)	87VA	80 τ.μ.	IP20	2704,5 γρ.
RT-50/LED/HACCP NEW	BL 1x4W LED (T8)	4,5W	80 τ.μ.	IP20	2000 γρ.
RT-52/HACCP	BL 2x18W (T8)	147VA	160 τ.μ.	IP20	5880 γρ.
RT-52/LED/HACCP NEW	BL 2x4W (T8)	9W	160 τ.μ.	IP20	5200 γρ.
RT-60/HACCP	BL 1x36W (T8)	93VA	180 τ.μ.	IP20	4472 γρ.
RT-62/HACCP	BL 2x36W (T8)	167VA	360 τ.μ.	IP20	8460 γρ.

ΑΝΤΑΛΛΑΚΤΙΚΑ ΤΥΠΟΣ	ΠΕΡΙΓΡΑΦΗ	kg
A-1068	Ανταλλακτική κολλητική επιφάνεια (57,5x19cm)	

ΔΙΑΣΤΑΣΕΙΣ

